



**DESPACHO**  
**PROCESSO ADMINISTRATIVO Nº 00008.20240216/0002-64**

**Interessado: FUNDO MUNICIPAL DE EDUCACAO**

**R.H.**

Eu, Maria Vieira Lima Coelho, Ordenador(a) de Despesas do(a) FUNDO MUNICIPAL DE EDUCACAO, recebi em 16 de fevereiro de 2024, Documento de Formalização de Demanda, parte integrante do Processo Administrativo nº 00008.20240216/0002-64.

Considerando o interesse dessa entidade no atendimento da demanda apresentada no Processo Administrativo em epígrafe, DETERMINO, a realização de pesquisa de mercado, elaboração de ETP - Estudo Técnico Preliminar e Termo de Referência, com vistas ao atendimento do presente processo.

Certifique-se junto ao setor competente a disponibilidade orçamentária no montante estimado para a contratação.

Com a manifestação dos referidos responsáveis, devolvam os autos para apreciação.

Russas/CE, 19 de fevereiro de 2024

**Maria Vieira Lima Coelho**  
ORDENADOR(A) DE DESPESAS

# PLANTA DE SITUAÇÃO



Prefeitura de  
**Russas**  
A mudança se faz com trabalho

LEGENDA

IMAGEM DE SATELITE/ LOCALIZAÇÃO DO IMÓVEL

PREFEITURA

RESPONSÁVEL TÉCNICO  
*Alcyon da Silva Belarmino Uliano*  
Alcyon da Silva Belarmino Uliano  
Engenheiro Civil  
CREA-CE: 061944338-3

OBJETO  
CONSTRUÇÃO E REFORMA NA ESCOLA RAIMUNDO PELOPIDAS DE ARAÚJO

ENDEREÇO  
TV. VILA GONÇALVES, 1560, VILA MATOSO, RUSSAS/CE

PROPRIETÁRIO  
PREFEITURA MUNICIPAL DE RUSSAS/CE

DATA  
FEBREIRO DE 2024

ESCALA  
NÃO INDICADA

FOLHA/PÁGINA  
01/01

ÁREAS  
ÁREA DO TERRENO  
9.600,00 M<sup>2</sup>  
ÁREA CONSTRUÍDA (EXISTENTE)  
2.750,12 M<sup>2</sup>  
ÁREA CONSTRUÍDA (ATUAL)  
2.924,38 M<sup>2</sup>

CONTEÚDO  
PLANTA DE SITUAÇÃO

RESPONSÁVEL  
061944338-3



12

# PLANTA BAIXA ELÉTRICA

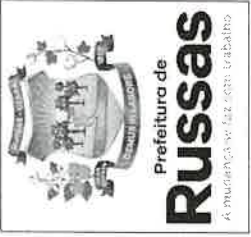
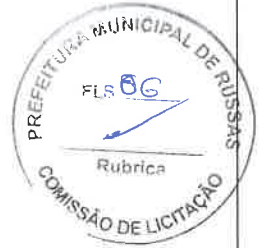
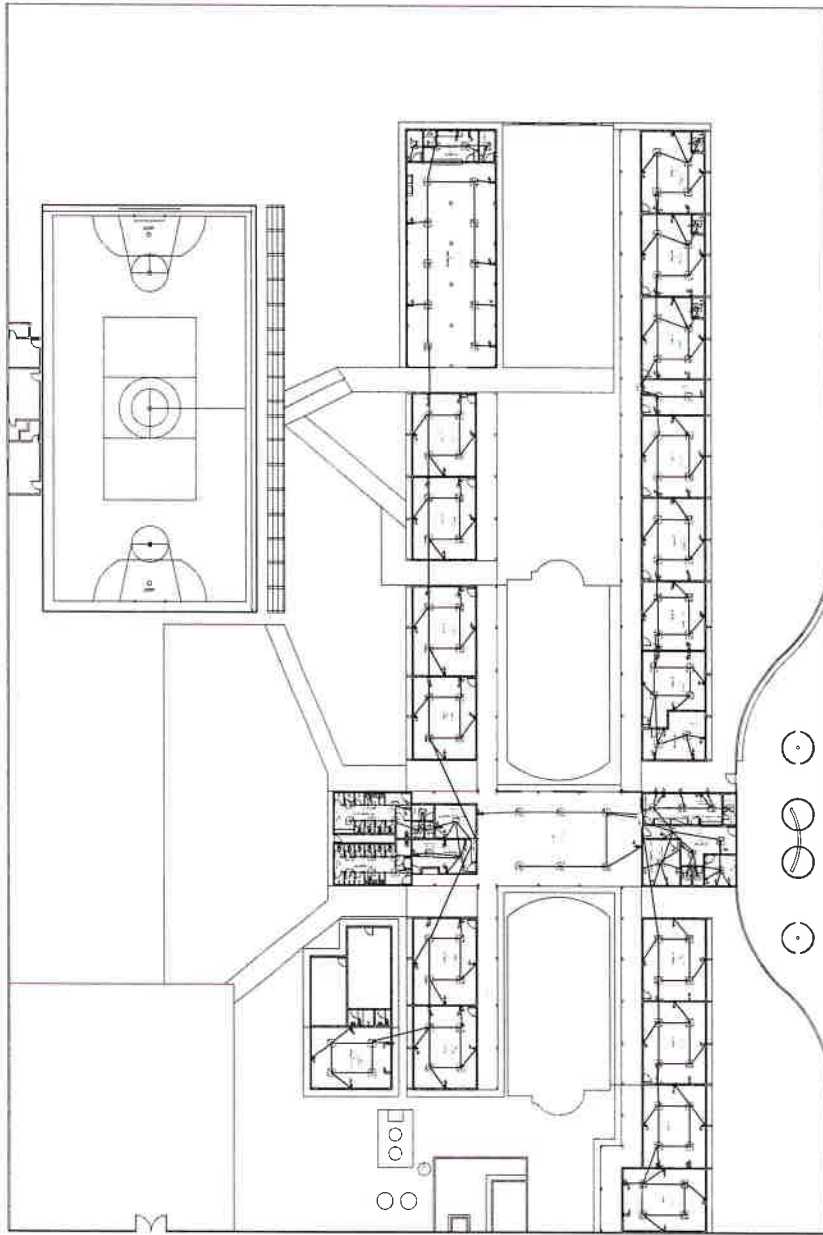

LEGENDA

IMAGEM DE SATÉLITE/LOCALIZAÇÃO DO IMÓVEL

PREFEITURA

RESPONSÁVEL TÉCNICO

*Allyson de Souza Belarmino Lima*  
 Alyson de Souza Belarmino Lima  
 Engenheiro Civil  
 CREA-CE: 061944338-3

OBJETO

PROJETO ELÉTRICO DA ESCOLA RAIMUNDO PELOPOTAS DE ARAUJO

ENDEREÇO

TV. VILA GONÇALVES, 1560, VILA MATOSO, RUSSAS/CE

PROPRIETÁRIO

PREFEITURA MUNICIPAL DE RUSSAS/CE

DATA

FEBREIRO DE 2024

ESCALA

NÃO INDICADA

FOLHA/PÁGINA

01/01

CONTEÚDO

PLANTA BAIXA ELÉTRICA

ÁREAS

ÁREA DO TERRENO

9.600,00 M<sup>2</sup>

ÁREA CONSTRUÍDA (EXISTENTE)

2.750,12 M<sup>2</sup>

ÁREA CONSTRUÍDA (ATUAL)

2.924,38 M<sup>2</sup>

RESPONSÁVEL

061944338-3

CREA-CE

061944338-3

PROJETO DE PLANTA BAIXA ELÉTRICA

*Handwritten mark*



Prefeitura de  
**Russas**

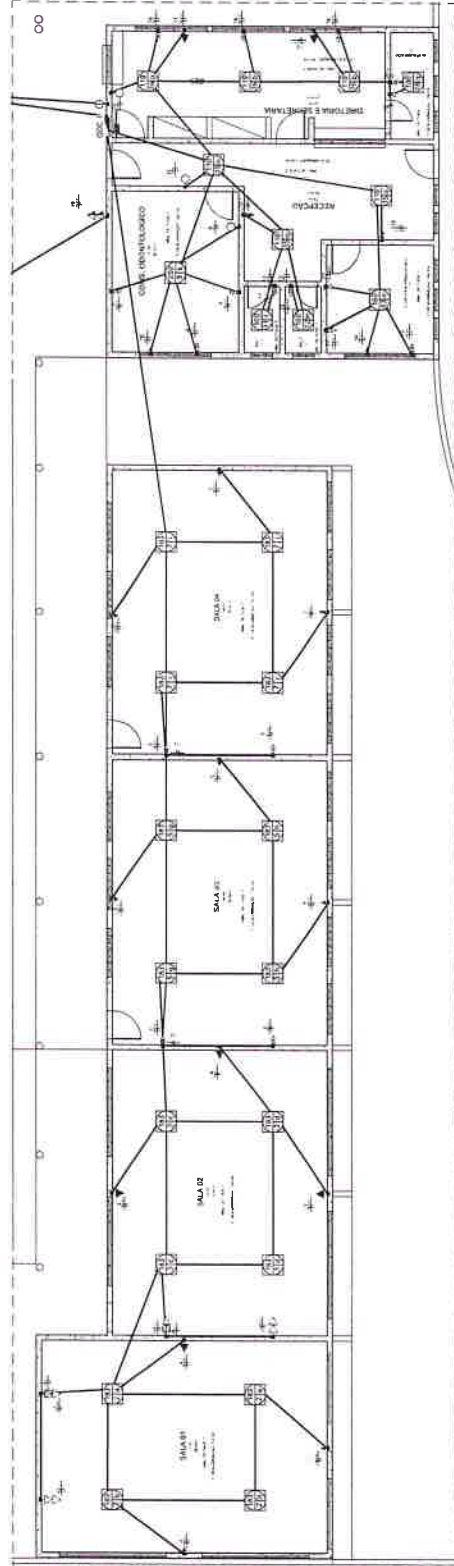

QDC1

RESPONSÁVEL TÉCNICO

*Alyson da Silva Belarmino Viana*  
Alyson da Silva Belarmino Viana  
Engenheiro Civil  
CREA-CE: 071944338-3

OBJETO	PROJETO ELÉTRICO DA ESCOLA RAMUNDO PELÓPIDAS DE ARAUJO
ENDEREÇO	TV VILA GONÇALVES, 1900, VILA MATOS, RUSSAS/CE
PROFESSOR	PREFEITURA MUNICIPAL DE RUSSAS/CE
DATA	FEVEREIRO DE 2014
CONTÉUDO	ESCALA INDICADA
ÁREAS	ÁREA DO TERRENO
	ÁREA DA CONSTRUÇÃO (EXISTENTE)
	ÁREA DA CONSTRUÇÃO (PROPOSTA)
	ÁREA DO CORTIÇO (EXISTENTE)
	ÁREA DO CORTIÇO (PROPOSTA)
RESPONSÁVEL	ALYSON DA SILVA BELARMINO VIANA
	06/1944338-3





Prefeitura de  
**Russas**

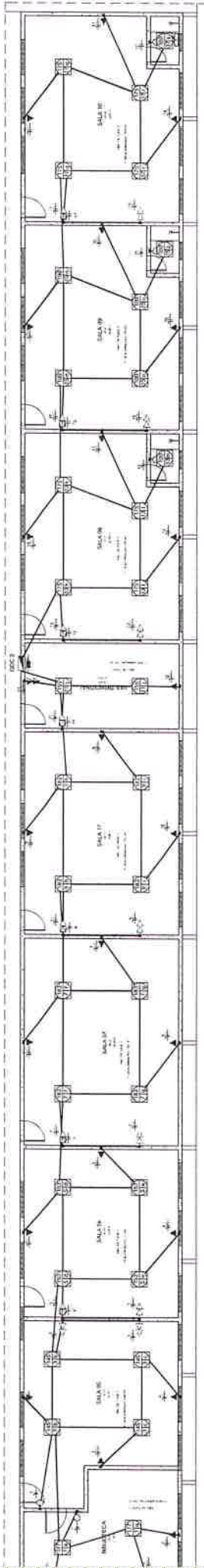

RESPONSÁVEL TÉCNICO

*Allyson da Silva Bolsonaro Ueno*  
 Alyson da Silva Bolsonaro Ueno  
 Engenheiro Civil  
 CREA-CE: 081944338-3



OBJETO	PROJETO ELETRICO DA ESCOLA RAMUNDO PELÓPIDES DE ARAUJO
ENDEREÇO	TV VILA GONÇALVES 1560 VILA MATOSOS RUSSAS/CE
PROPOSTANTE	PREFEITURA MUNICIPAL DE RUSSAS/CE
DATA	FEVREIRO DE 2024
CONTEÚDO	ESCALA INDICADA
INDICADOR	-DDC 2
REGISTRAR	ALYSSON DA SILVA BOLSONARO UENO
CPF	081944338-3





Prefeitura de  
**Russas**

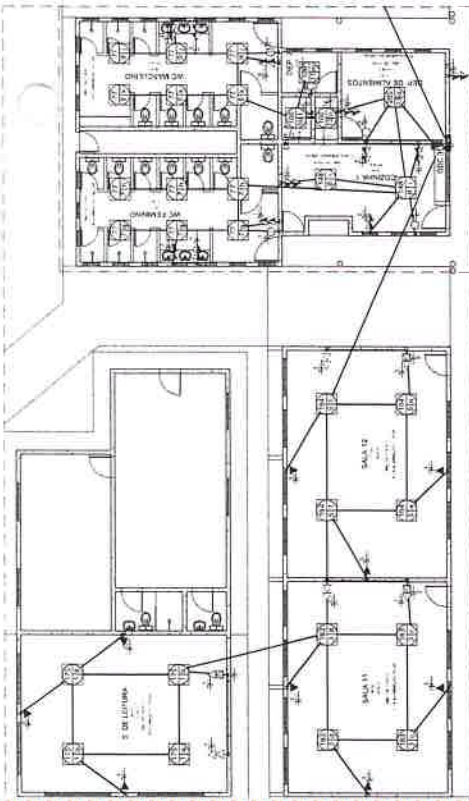

QDC3

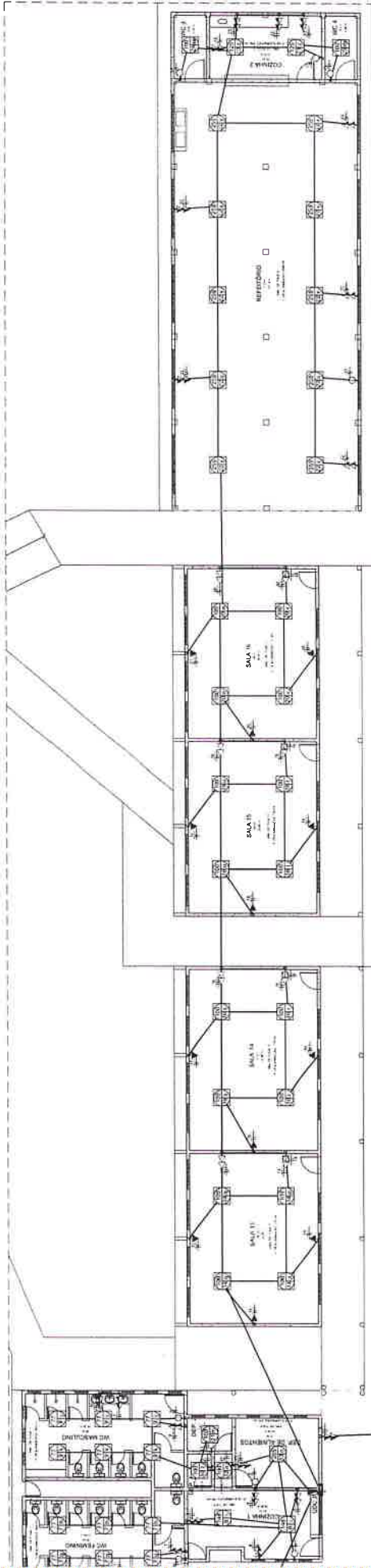

QDC3.1

RESPONSÁVEL TÉCNICO

*Alcyon da Silva Belarmino Viana*  
 Alcyon da Silva Belarmino Viana  
 Engenheiro Civil  
 CREA-CE: 081944338-3

OBJETO	PROJETO ELÉTRICO DA ESCOLA RAMUNDO PELOPÍDAS DE ARAUJO
ENDEREÇO	TV VILA GONÇALVES 1860 VILA MATOSOS RUSSAS/CE
PROPRIETÁRIO	PREFEITURA MUNICIPAL DE RUSSAS/CE
DATA	15/03/2019
FEVORECIDO DE	INDICADA
CONTÉUDO	QDC 3
REVISÃO	01
ÁREA DO TERRENO	9.800,00 M <sup>2</sup>
ÁREA CONSTRUÍDA (PARTE)	2.750,12 M <sup>2</sup>
ÁREA CONSTRUÍDA (TOTAL)	2.750,12 M <sup>2</sup>
CELA	051944338-3
ALCYON DA SILVA BELARMINO VIANA	





Prefeitura de Russas

Cálculo de Potência de Iluminação e Pontos Mínimos de TUGs por ambiente Conforme...

Table with columns: Ambiente, Área (m²), Potência (W), Cálculo de P. de Iluminação (W/m²), Quantidade Mínima de TUGs. Lists various rooms like Sala de Aula, Sala de Reunião, etc.

Cálculo da Potência Demandada. Summary table with columns: Tipo de Carga, Potência Instalada (VA), Potência Ativa (W).

Tabela das Circuítas

Large table with columns: Descrição, Tipo de Carga, Tipo de Instalação, Potência Instalada (VA), Potência Ativa (W), Potência de Iluminação (W/m²), Quantidade Mínima de TUGs. Lists circuit details for various rooms.



RESPONSÁVEL TÉCNICO: Alysson da Silva Belarmino Lima - Mestrado em Engenharia Civil, CREA-CE: 061944338-3. PROJECTO ELECTRICO DA ESCOLA RAIMUNDO PELÓIDAS DE ARAUJO.

Handwritten signature or mark at the bottom right corner.

**Quantitativo de Cabos em Metros (Cobre/Un/Isol. PVC/750V/70°C)**

(FA- Condutor Fase A), (FB- Condutor Fase B)...

Sugestão de Cores para os condutores- FA:...

FA-2,5mm <sup>2</sup> 1045,5	N-2,5mm <sup>2</sup> 1045,5	PE-2,5mm <sup>2</sup> 953,6
---------------------------------	--------------------------------	--------------------------------

**Lista de Materiais - Componentes**

Descrição do Material	Dimensões	Quantidade e (peças)	Referência Fabricante
Caixas de Embutir		284	
Caixa de Luz 4"x2", de embutir, em PVC na cor amarelo para eletroduto corrugado	4"x2"	177	Tigre linha Tigreflex ou equivalente
Caixa octogonal 4"x4", com fundo móvel, em PVC na cor amarelo para eletroduto corrugado	4"x4"	128	Tigre linha Tigreflex ou equivalente
<b>Disjuntores</b>			
Conjunto montado com 1 Interruptor simples, 10A 250V~, 4"x2"	1S, 4"x2"	20	Pial Legrand ou equivalente
Conjunto montado de Interruptor com 2 feixes simples, 4"x2"	2xS, 4"x2"	22	Pial Legrand ou equivalente
<b>Quadros</b>			
Quadro de Distribuição 18/24 Disjuntores, de embutir, fabricado em PVC antichamas, com barramento de terra e neutro, porta branca, dimensões 350x379x78,7mm.	18/24 Disjuntores	2	Tigre ou equivalente
Quadro de Distribuição 27/36 Disjuntores, de embutir, fabricado em PVC antichamas, com barramento de terra e neutro, porta branca, dimensões 355,4x525x78,7mm.	27/36 Disjuntores	1	Tigre ou equivalente
<b>Tomadas</b>			
Conjunto montado de 1 Tomada 2P+T, 10A, posto horizontal, 4"x2"	10A, 4"x2"	60	Pial Legrand ou equivalente
Conjunto montado de 2 Tomadas 2P+T, 10A, postos horizontais, 4"x2"	2x10A, 4"x2"	75	Pial Legrand ou equivalente

**Lista de Materiais - Eletrodutos**

Descrição do Material	Diâmetro Nominal	Comprimento (m)	Referência de Fabricante
Eletroduto flexível corrugado, em PVC na cor amarelo antichamas, conforme NBR15465	Ø25	1234,33 m	Tigre ou equivalente
Eletroduto flexível corrugado, em PVC na cor amarelo antichamas, conforme NBR15465	Ø20	77,74 m	Tigre ou equivalente



12



Prefeitura de  
**Russas**

LEGENDA

IMAGEM DE SATELITE/LOCALIZAÇÃO DO IMÓVEL

PREFEITURA

RESPONSÁVEL TÉCNICO

*Allyson da Silva Belarmino Ueno*  
Allyson da Silva Belarmino Ueno  
Engenheiro Civil  
CREA-CE: 061944338-3

OBJETO

PROJETO ELÉTRICO DA ESCOLA RAIMUNDO PELOPIDAS DE ARAUJO

ENDEREÇO

TV VILA GONCALVES 1560 VILA MATOSO RUSSAS/CE

PROPRIETÁRIO

PREFEITURA MUNICIPAL DE RUSSAS/CE

DATA

FEVEREIRO DE 2024

CONTEÚDO

TABELAS 2

RESPONSÁVEL

ALLYSON DA SILVA BELARMINO UENO

CREA-CE

061944338-3

PRANCHA

01/02

ÁREAS

ÁREA DO TERRENO:

9 800,00 M<sup>2</sup>

ÁREA CONSTRUÍDA (EXISTENTE):

2 750,12 M<sup>2</sup>

ÁREA CONSTRUÍDA (ATUAL):

2 924,38 M<sup>2</sup>



# VIGAS BALDRAME

2-VB10-VB11		2N1#10 C=405	385	19	385	19	190K6.3 / 20 C=80
VB12-VB13		2N3#10 C=298	270	19	270	19	190K6.3 / 20 C=80
VB3-VB4-VB7-VB8		2N5#10 C=305	285	19	285	19	190K6.3 / 20 C=80
VB5-VB6		2N7#10 C=390	370	19	370	19	190K6.3 / 20 C=80
VB9		2N9#10 C=198	178	19	178	19	190K6.3 / 20 C=80
VB14-VB19		2N11#10 C=319	299	19	299	19	190K6.3 / 20 C=80
VB15-VB18		2N13#10 C=304	284	19	284	19	190K6.3 / 20 C=80
VB16-VB17		2N15#10 C=385	385	19	385	19	190K6.3 / 20 C=80

Elemento	Pos.	Diam.	Q.	Esquema (cm)	Comp. (cm)	Total (cm)	CA-50 (kg)	Total (kg)
VB1-VB2-VB10-VB11	1	Ø10	16	285	405	6480	39,96	43,96
	2	Ø6,3	76	80	80	6080	14,89	16,38
VB12-VB13	3	Ø10	8	270	290	2320	14,20	15,73
	4	Ø6,3	28	80	80	2240	5,48	6,03
VB3-VB4-VB7-VB8	5	Ø10	16	285	305	4880	30,09	33,08
	6	Ø6,3	56	94	94	5264	12,89	14,18
VB5-VB6	7	Ø10	8	370	390	3120	19,24	21,16
	8	Ø6,3	38	80	80	3040	7,44	8,19
VB9	9	Ø10	4	178	198	792	4,88	5,37
	10	Ø6,3	9	80	80	720	1,76	1,94
VB14-VB19	11	Ø10	8	299	319	2552	15,73	17,11
	12	Ø6,3	30	94	94	2820	6,90	7,60
VB15-VB18	13	Ø10	8	284	304	2432	15	16,50
	14	Ø6,3	28	94	94	2632	6,44	7,08
VB16-VB17	15	Ø10	8	385	385	3080	19	20,9
	16	Ø6,3	36	80	80	2880	7,05	7,76
<b>Total:</b>							Ø10: 174,01	Ø6,3: 69,16

Agço: CA-50 (243,17 kg)  
 Concreto: C25, em geral (3,20 m<sup>3</sup>) Tomamho próximo do agregado: 19 mm  
 Fórmulas: 36,20 m<sup>2</sup> Cobrimento: J cm

LEGENDA

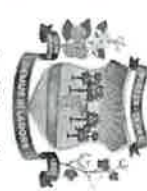

**Prefeitura de Russas**  
 A mudança se faz com trabalho

IMAGEM DE SATELITE/LOCALIZAÇÃO DO IMÓVEL

RESPONSÁVEL TÉCNICO  
 Assessor da Siba Edsonmaris Vitor  
 Engenheiro Civil  
 CREA-CE: 051944338-3

DEBITO  
 CONSTITUÍDO E REFORMA NA ESCOLA RAIMUNDO FELICIDADES DE ARAUJO

ENDEREÇO  
 TV VILA GONCALVES, 1560, VILA MARTOSO, RUSSAS/CE

INDICACIONES  
 PREFEITURA MUNICIPAL DE RUSSAS/CE

DATA  
 FEVEREIRO DE 2024

ESCALA  
 NÃO INDICADA

QUALIFICACAO  
 01/01

RESPONSÁVEL  
 VIGAS BALDRAME

CREA-CE  
 061944338-3

ÁREA DO TERRENO  
 9.600,00 M<sup>2</sup>

ÁREA CONSTRUIDA (E)  
 2.750,12 M<sup>2</sup>

ÁREA CONSTRUIDA (A)  
 2.924,38 M<sup>2</sup>



# PLANTA DE LOCAÇÃO

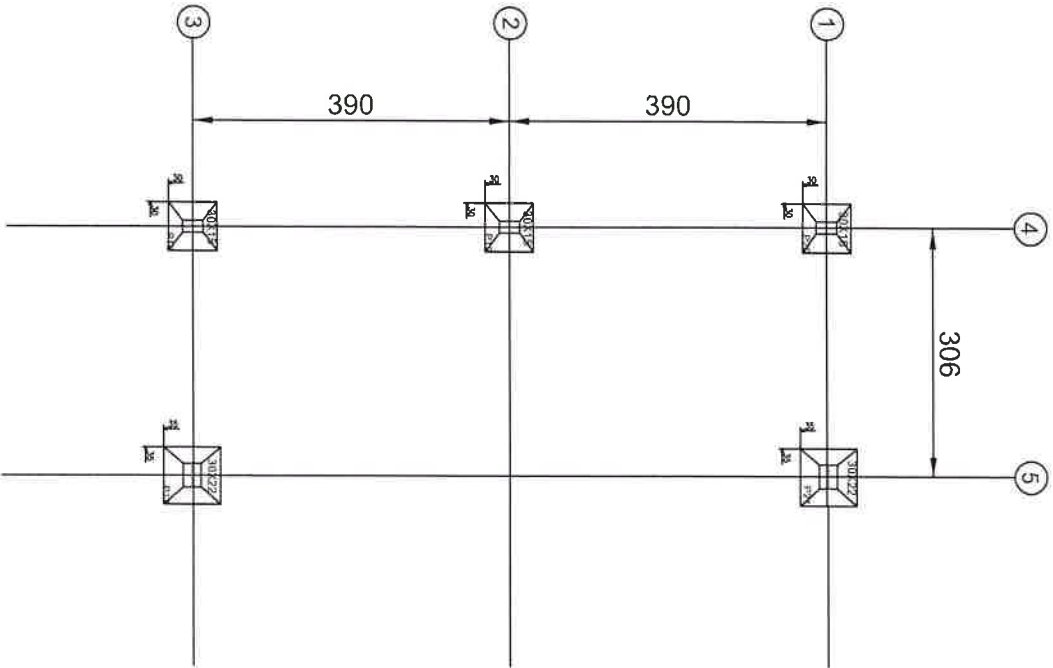

*(Handwritten mark)*

LEGENDA:

**Prefeitura de Russas**  
A mudança se faz com trabalho

IMAGEM DE SATELITE/ LOCALIZAÇÃO DO IMÓVEL

PREFEITURA

RESPONSÁVEL TÉCNICO  
*Alyson da Silva Belarmino Neto*  
Alyson da Silva Belarmino Neto  
Engenheiro Civil  
CREA-CE: 051944338-3

OBJETO  
CONSTRUÇÃO E REFORMA NA ESCOLA RAIMUNDO PELOJIDOS DE ARAÚJO

ENDEREÇO  
TV VILA GONÇALVES, 1560, VILA MATOSO, RUSSAS/CE

PROJETADO  
PREFEITURA MUNICIPAL DE RUSSAS/CE

DATA  
NOVEMBRO DE 2023

ESCALA  
NÃO INDICADA

FOLHA Nº ANCIANÇA  
01/04

CONTÉUDO  
PLANTA DE LOCAÇÃO DA SALA 3

ÁREAS  
ÁREA DO TERRENO: 9 600,00 M²  
ÁREA CONSTRUÍDA (T): 2 750,12 M²  
ÁREA CONSTRUÍDA (A): 2 924,38 M²

RESPONSÁVEL  
CREA-CE: 061944338-3

ANEXO DA PLANILHA DE IMPLANTAÇÃO

# PLANTA DE LOCAÇÃO

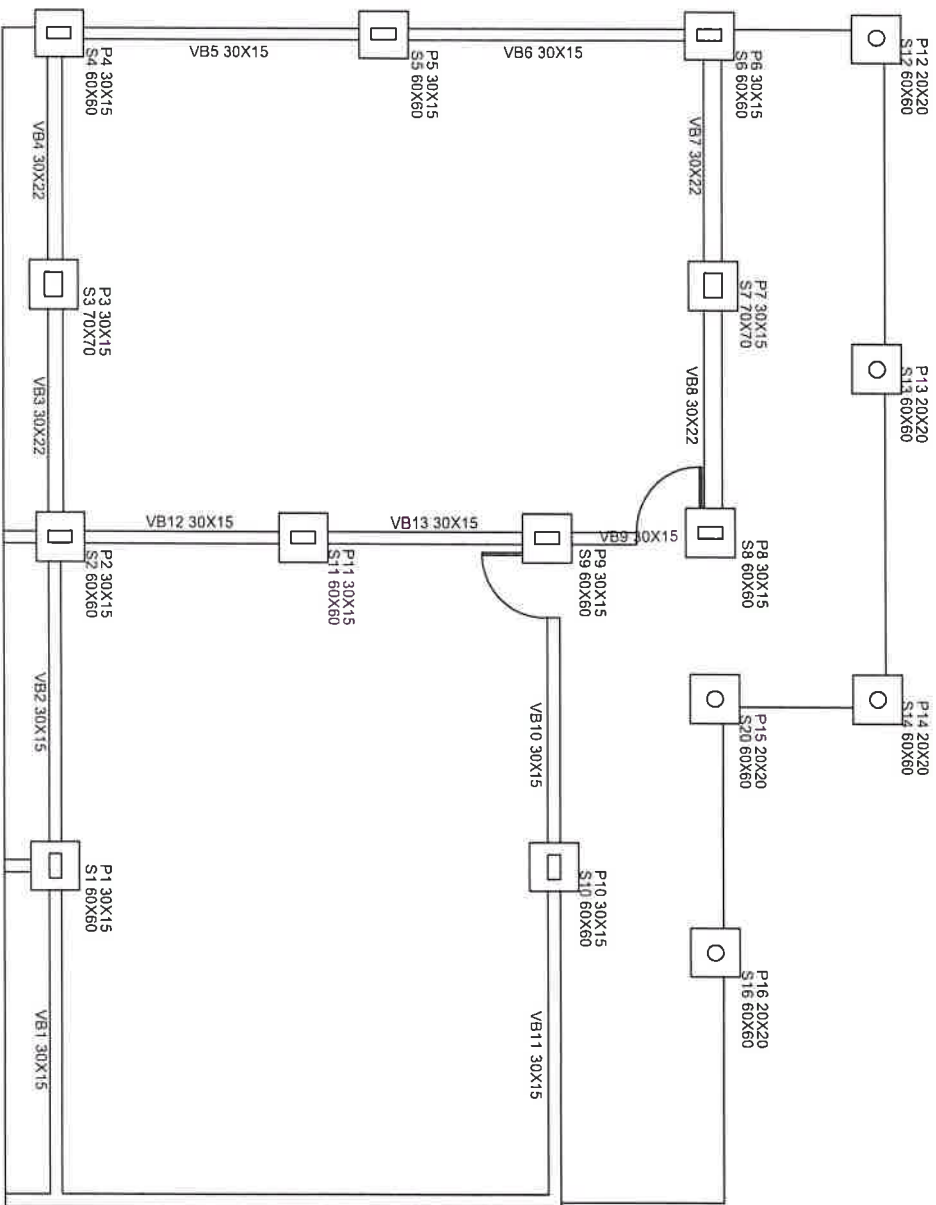

BP



LEGENDA

IMAGEM DE SATÉLITE/ LOCALIZAÇÃO DO IMÓVEL

PREFEITURA

RESPONSÁVEL TÉCNICO

*Alyson de Sousa Belarmino Vianna*  
Alyson de Sousa Belarmino Vianna  
Engenheiro Civil  
CREA-CE: 051944338-3

OBJETO

CONSTRUÇÃO E REFORMA NA ESCOLA RAIMUNDO RELOJOS DE ARAUJO

ENDEREÇO

TV VILA GONCALVES, 1580, VILA MATOSO, RUSSAS/CE

PROPRIETÁRIO

PREFEITURA MUNICIPAL DE RUSSAS/CE

DATA

REVISÃO DE 2024

CONTÉUDO

PLANTA DE LOCAÇÃO DAS VIGAS  
BARRAS DE 30X15 E TRUQUES DAS  
SALAS 1 E 2

RESPONSÁVEL

061944338-3

ESCALA

NÃO INDICADA

REVISÃO

04/04

ÁREAS

ÁREA DO TERRENO:

9.600,00 M<sup>2</sup>

ÁREA CONSTRUIDA (1):

2.750,12 M<sup>2</sup>

ÁREA CONSTRUIDA (2):

2.924,38 M<sup>2</sup>



# PLANTA DE LOCAÇÃO

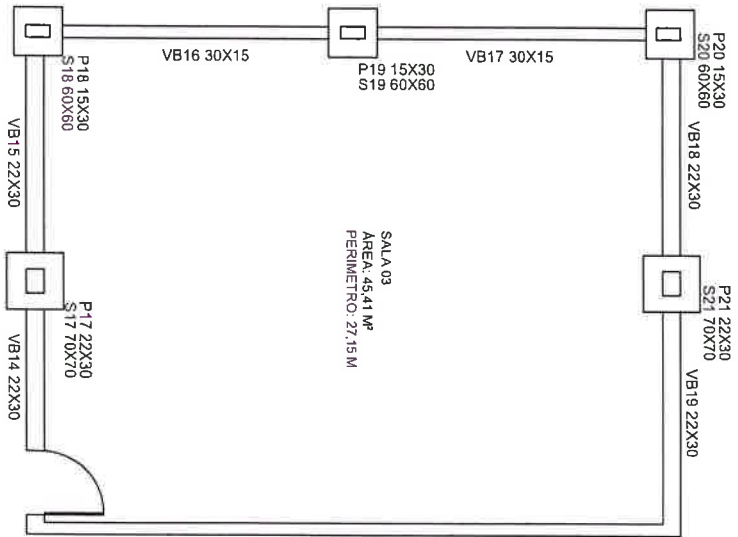

*(Handwritten mark)*

LEGENDA

**Prefeitura de Russas**  
A mudança se faz com trabalho

IMAGEM DE SATELITE/ LOCALIZAÇÃO DO IMÓVEL

PREFEITURA

RESPONSÁVEL TÉCNICO  
*Alyson da Silva Belarmino Figueira*  
Alyson da Silva Belarmino Figueira  
Engenheiro Civil  
CREA-CE: 081944338-3

OBJETO  
CONSTRUÇÃO E REFORMA NA ESCOLA RAIMUNDO PELODIDAS DE ARAUJO

ENERGICO  
TV VILA GONÇALVES, 1560, VILA MATOSO, RUSSAS/CE

PROPRIETARIO  
PREFEITURA MUNICIPAL DE RUSSAS/CE

DATA  
FEBREIRO DE 2024

ESCALA  
NAO INDICADA

CONTENIDO  
PLANTA DE LOCAÇÃO DAS VIGAS BALDRAMES, SAPATAS E PILARES DA SALA 3

RESPONSÁVEL  
CREA-CE: 061944338-3

ÁREAS  
ÁREA DO TERRENO 9.600,00 M<sup>2</sup>  
ÁREA CONSTRUÍDA (I) 2.750,12 M<sup>2</sup>  
ÁREA CONSTRUÍDA (II) 2.924,38 M<sup>2</sup>

ÁREA CONSTRUÍDA (I) 2.750,12 M<sup>2</sup>  
ÁREA CONSTRUÍDA (II) 2.924,38 M<sup>2</sup>

# PILARES

P2-P4-P5-P6-P8-P9-P10-P11-P18-P19-P20

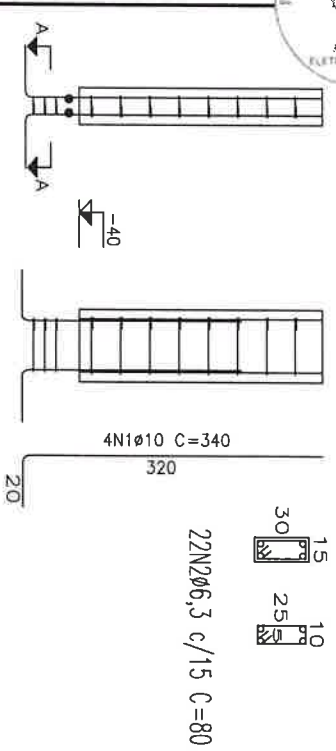

P12-P13-P14-P15-P16

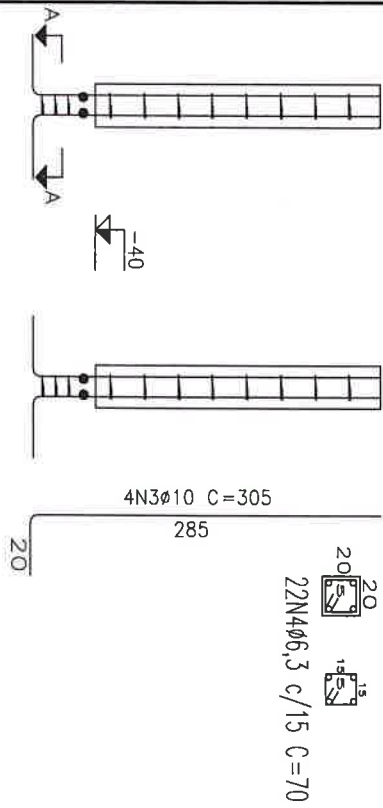

P3-P7-P17-P21

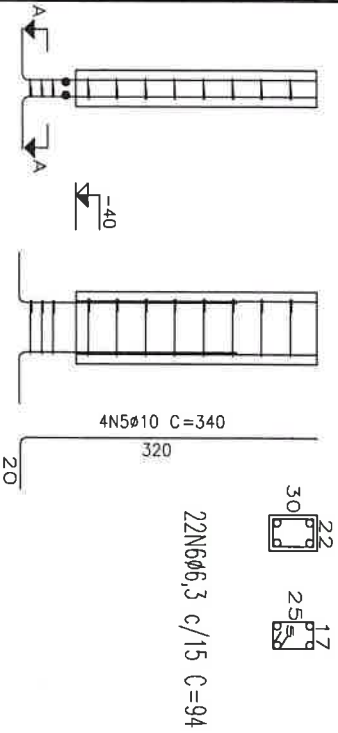

Elemento	Pos.	Diam.	Q.	Esquema (cm)	Comp. (cm)	Total (cm)	CA-50 (kg)	Total (kg)	
P1-P2-P4-P5-P6 P8-P9-P10-P11 P18-P19-P20	1	10	4	300	340	640	40,4	16,2	
	2	6,3	8	206,3	80	286,3	51,74	54,91	
	3	10	2	206,3	305	511,3	32,31	41,27	
P12 AO P16	4	6,3	10	140	70	210	10,86	20,25	
	5	10	15	300	340	640	40,4	55,89	
P3-P7-P17-P21	6	6,3	8	256,3	94	350,3	20,26	22,28	
	7	10	15	300	340	640	40,4	55,89	
<b>TOTAL</b>								10,86	22,28

ACO: CA-50: 288,9 kg  
 Concreto: C25, em geral (2,75 m<sup>3</sup>) Tamanho máximo do agregado: 19 mm  
 Fôrmas: 51,69 m<sup>2</sup> Cobrimento: 25 cm

LEGENDA



**Prefeitura de Russas**  
 A mudança se faz com qualidade

IMAGEM DE SATELITE/ LOCALIZAÇÃO DO IMÓVEL

RESPONSÁVEL TÉCNICO  
 Engenheiro Civil  
 CREA-CE: 08194438-3

OBJETO  
 CONSTRUÇÃO E REFORMA NA ESCOLA RAINHOVO RELIQUIAS DE ARAUJO

ENDEREÇO  
 TV VILA GONCALVES, 1560, VILA MATOSO, RUSSAS/CE

PROJETADO  
 PREFEITURA MUNICIPAL DE RUSSAS/CE

DATA  
 FEVEREIRO DE 2024

ESCALA  
 NÃO INDICADA

CONTÉUDO  
 PILARES

RESPONSÁVEL  
 CHEFE-CE  
 06194438-3

ÁREAS  
 ÁREA DO TERRENO: 9.600,00 M<sup>2</sup>  
 ÁREA CONSTRUÍDA (E): 2.750,12 M<sup>2</sup>  
 ÁREA CONSTRUÍDA (A): 2.924,38 M<sup>2</sup>



# VIGAS

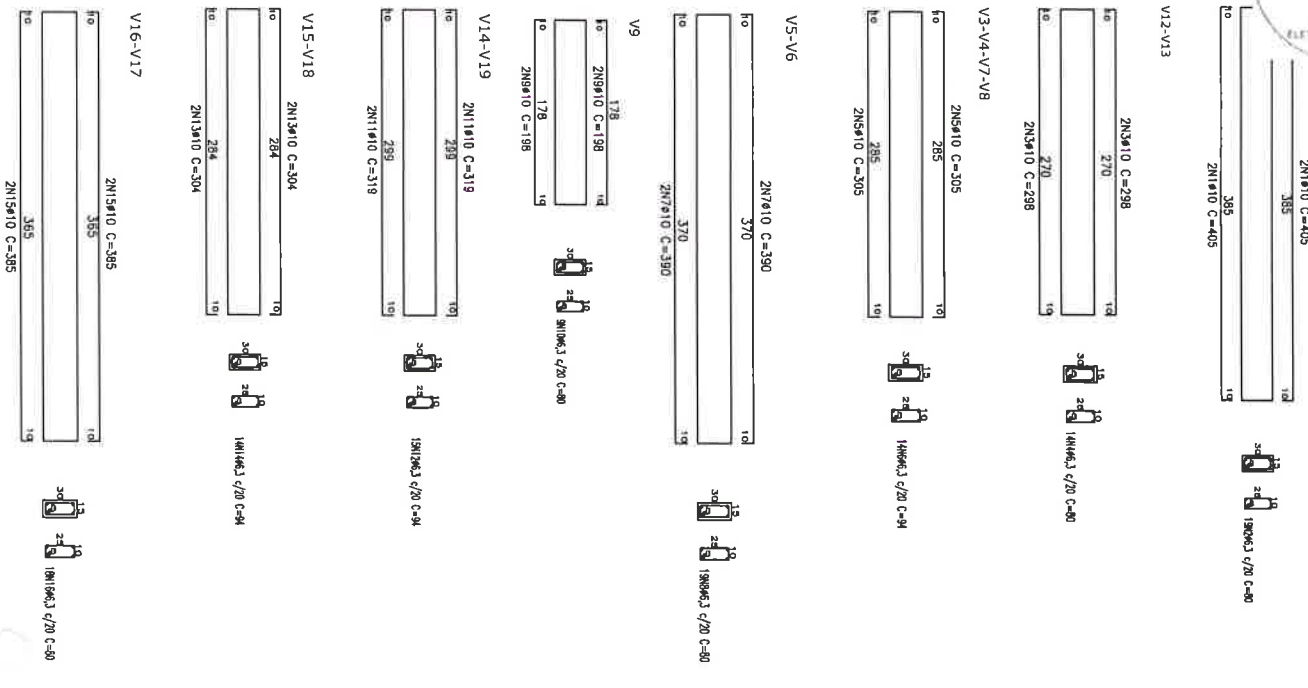

Elemento	Pos.	Diam.	Q.	Esquema (cm)	Comp. (cm)	Total (cm)	CA-50 (kg)	Total+10%
V1-V2-V10-V11	1	Ø10	18	285	405	6480	39,96	43,95
	2	Ø6,3	76	80	6080	14,89	16,30	
V12-V13	3	Ø10	8	270	290	2320	14,30	15,73
	4	Ø6,3	28	80	2240	5,48	6,03	
V3-V4-V7-V8	5	Ø10	16	285	305	4880	30,09	33,09
	6	Ø6,3	56	80	4480	10,97	12,06	
V5-V6	7	Ø10	8	370	390	3120	19,24	21,16
	8	Ø6,3	38	80	3040	7,44	8,19	
V9	9	Ø10	4	178	198	792	4,88	5,37
	10	Ø6,3	9	80	720	1,76	1,94	
V14-V19	11	Ø10	8	299	319	2552	15,73	17,31
	12	Ø6,3	30	80	2400	5,88	6,46	
V15-V18	13	Ø10	8	284	304	2432	1,5	1,650
	14	Ø6,3	28	80	2240	5,48	6,02	
V16-V17	15	Ø10	8	385	385	3080	1,9	2,09
	16	Ø6,3	36	80	2880	7,05	7,76	
<b>Total:</b>							Ø10: 17400	Ø6,3: 6484

ACO: CA-50 (238,85 kg)  
 Concreto: C25, em geral (2,96 m³) Tampono máximo do agregado: 19 mm  
 Fôrmas: 36,20 m² Cobrimento: > cm

LEGENDA

**Prefeitura de Russas**  
A mudança se faz com trabalho

IMAGEM DE SATELITE LOCALIZAÇÃO DO IMÓVEL

RESPONSÁVEL TÉCNICO  
 Engenheiro Civil  
 CREA-CE: 061944338-3

OBJETO  
 CONSTRUÇÃO E REFORMA NA ESCOLA RAIMUNDO RELOJOS DE ARAÚJO

ENDEREÇO  
 TV VILA GONÇALVES, 1560, VILA MATOSO, RUSSAS/CE

PRIORITÁRIO  
 PREFEITURA MUNICIPAL DE RUSSAS/CE

DATA  
 01/01

ESCALA  
 NÃO INDICADA

FEVEREIRO DE 2024

RESPONSÁVEL  
 061944338-3

ÁREA DO TERRENO  
 9.600,00 M²

ÁREA CONSTRUÍDA (E)  
 2.750,12 M²

ÁREA CONSTRUÍDA (F)  
 2.924,58 M²

ÁREA DO TERRENO  
 9.600,00 M²

ÁREA CONSTRUÍDA (E)  
 2.750,12 M²

ÁREA CONSTRUÍDA (F)  
 2.924,58 M²





## COMPOSIÇÃO DO BDI

<b>OBRA:</b>	CONSTRUÇÃO E REFORMA NA ESCOLA RAIMUNDO PELÓPIDAS DE ARAÚJO	<b>DATA :</b> 20/02/2024	<b>BID</b>	
<b>DESCRIÇÃO:</b>	SERVIÇOS PRELIMINARES, ESQUADRIAS, ALVENARIA, SALAS NOVAS, PINTURA, BANHEIROS, REVESTIMENTO CERÂMICO, PISOS, CAMPINHO, QUADRA, DIVERSOS.	<b>FONTE</b>	<b>VERSÃO</b>	<b>HORZ</b>
<b>LOCAL:</b>	TV. VILA GONÇALVES, 1560, VILA MATOSO, RUSSAS/CE	SEINFRA	028.1 COM DESONERAÇÃO	84.44%
<b>CLIENTE:</b>	PREFEITURA MUNICIPAL DE RUSSAS/CE	SINAPI	2023/10 COM DESONERAÇÃO	84.44%



COD	DESCRIÇÃO	%
<b>AC</b>	<b>ADMINISTRAÇÃO CENTRAL</b>	
	ADMINISTRAÇÃO CENTRAL	3,00%
	<b>TOTAL</b>	<b>3,00%</b>
<b>R+S+G</b>	<b>RISCO, SEGURO E GARANTIA DO EMPREENDIMENTO</b>	
R	RISCO	0,97%
S+G	Seguro + Garantia	0,80%
	<b>TOTAL</b>	<b>1,77%</b>
<b>DF</b>	<b>DESPESAS FINANCEIRAS</b>	
	Despesas	0,59%
	<b>TOTAL</b>	<b>0,59%</b>
<b>L</b>	<b>LUCRO</b>	
	Lucro	6,16%
	<b>TOTAL</b>	<b>6,16%</b>
<b>I</b>	<b>IMPOSTOS</b>	
	COFINS	3,00%
	PIS	0,65%
	ISS	3,00%
	CPRB (Contribuição Previdenciária sobre Receita Bruta)	4,50%
	<b>TOTAL</b>	<b>11,15%</b>

BDI = 25,92%

$$\frac{(1 + AC + S + R + G) \times (1 + DF) \times (1 + L)}{(1 - I)} - 1$$

*e*

# PLANILHA ORÇAMENTÁRIA - CUSTO DIRETO

<b>OBRA:</b>	CONSTRUÇÃO E REFORMA NA ESCOLA RAIMUNDO PELOPIDAS DE ARAUJO			DATA :	20/02/2024	BDI :	25,92%
<b>DESCRIÇÃO:</b>	SERVIÇOS PRELIMINARES, ESQUADRIAS, ALVENARIA, SALAS NOVAS, PINTURA, BANHEIROS, REVESTIMENTO CERÂMICO, PISOS, CAMPINHO, QUADRA, DIVERSOS			VERSÃO	028.1 COM DESONERAÇÃO	HORA	84,44%
<b>LOCAL:</b>	TV. VILA GONÇALVES, 1560, VILA MATOSO, RUSSAS/CE			SEINFRA	2023/10 COM DESONERAÇÃO	MES	47,48%
<b>CLIENTE:</b>	PREFEITURA MUNICIPAL DE RUSSAS/CE			SINAPI		DATA REF.	11/2023

CÓDIGO	DESCRIÇÃO	FONTE	UNIDADE	QTD	CUSTO DIRETO (R\$)				PREÇO UNITÁRIO (R\$)	PREÇO TOTAL (R\$)	
					MÃO DE OBRA	MATERIAL	EQUIPAMENTOS	OUTROS			BDI
<b>SERVIÇOS PRELIMINARES</b>											
C1937	PLACAS PADRÃO DE OBRA	SEINFRA	M2	4,50	R\$ 36,91	R\$ 146,50	R\$ 0,00	R\$ 0,00	R\$ 47,54	R\$ 230,95	R\$ 1.039,28
97622	DEMOLIÇÃO DE ALVENARIA DE BLOCO FURADO, DE FORMA MANUAL, SEM REAPROVEITAMENTO. AF_09/2023	SINAPI	M3	7,60	R\$ 31,15	R\$ 0,00	R\$ 0,00	R\$ 18,38	R\$ 12,84	R\$ 62,37	R\$ 474,01
C1064	DEMOLIÇÃO DE PISO CERÂMICO	SEINFRA	M2	117,12	R\$ 14,61	R\$ 0,00	R\$ 0,00	R\$ 0,00	R\$ 3,79	R\$ 18,40	R\$ 2.155,01
C1074	DEMOLIÇÃO DE REVESTIMENTO C/CERÂMICAS	SEINFRA	M2	370,41	R\$ 52,19	R\$ 0,00	R\$ 0,00	R\$ 0,00	R\$ 13,53	R\$ 65,72	R\$ 24.343,35
C1066	DEMOLIÇÃO DE PISO CIMENTADO SOBRE LASTRO DE CONCRETO	SEINFRA	M2	517,31	R\$ 27,14	R\$ 0,00	R\$ 0,00	R\$ 0,00	R\$ 7,03	R\$ 34,17	R\$ 17.676,48
97624	DEMOLIÇÃO DE ALVENARIA DE TIJOLO MACIÇO, DE FORMA MANUAL, SEM REAPROVEITAMENTO. AF_09/2023	SINAPI	M3	5,74	R\$ 58,57	R\$ 0,00	R\$ 0,00	R\$ 34,55	R\$ 24,14	R\$ 117,26	R\$ 673,07
C0702	CARGA MANUAL DE ENTULHO EM CAMINHÃO BASCULANTE	SEINFRA	M3	73,81	R\$ 19,17	R\$ 9,20	R\$ 0,00	R\$ 0,00	R\$ 7,35	R\$ 35,72	R\$ 2.636,49
C2533	TRANSPORTE DE MATERIAL, EXCETO ROCHA EM CAMINHÃO ATÉ 5 KM	SEINFRA	M3	73,81	R\$ 4,54	R\$ 27,63	R\$ 0,00	R\$ 0,00	R\$ 8,34	R\$ 40,51	R\$ 2.990,04
<b>ESQUADRIAS</b>											
97644	REMOÇÃO DE PORTAS, DE FORMA MANUAL, SEM REAPROVEITAMENTO. AF_09/2023	SINAPI	M2	65,52	R\$ 5,37	R\$ 0,00	R\$ 0,00	R\$ 3,00	R\$ 2,17	R\$ 10,54	R\$ 690,58
C1968	PORTA DE ALUMÍNIO C/VIDRO CRISTAL TEMPERADO	SEINFRA	M2	65,52	R\$ 82,39	R\$ 365,46	R\$ 0,00	R\$ 0,00	R\$ 116,08	R\$ 563,93	R\$ 36.948,69
<b>REFORMA DE ESQUADRIAS</b>											
100717	LIXAMENTO MANUAL EM SUPERFÍCIES METÁLICAS EM OBRA. AF_01/2020	SINAPI	M2	47,26	R\$ 5,07	R\$ 0,70	R\$ 0,00	R\$ 2,59	R\$ 2,17	R\$ 10,53	R\$ 497,65
100753	PINTURA COM TINTA ACRÍLICA DE ACABAMENTO PULVERIZADA SOBRE SUPERFÍCIES METÁLICAS (EXCETO PERFIL) EXECUTADO EM OBRA (02 DEMAOS). AF_01/2020_PE	SINAPI	M2	47,26	R\$ 10,29	R\$ 4,53	R\$ 0,00	R\$ 5,29	R\$ 5,21	R\$ 25,32	R\$ 1.196,62
<b>ALVENARIA</b>											
C0073	ALVENARIA DE TIJOLO CERÂMICO FURADO (9x19x19)cm C/ARGAMASSA MISTA DE CAL HIDRATADA ESP.=10cm (1.2.8)	SEINFRA	M2	11,00	R\$ 44,84	R\$ 18,14	R\$ 0,00	R\$ 0,00	R\$ 16,32	R\$ 79,30	R\$ 872,30
C0776	CHAPISCO C/ ARGAMASSA DE CIMENTO E AREIA S/PENEIRAR TRAÇO 1:3 ESP.= 5mm P/PAREDE	SEINFRA	M2	22,00	R\$ 5,18	R\$ 2,24	R\$ 0,00	R\$ 0,00	R\$ 1,92	R\$ 9,34	R\$ 205,48
C3028	REBOCO C/ ARGAMASSA DE CIMENTO E AREIA PENEIRADA, TRAÇO 1:3	SEINFRA	M2	22,00	R\$ 40,55	R\$ 11,17	R\$ 0,00	R\$ 0,00	R\$ 13,41	R\$ 65,13	R\$ 1.432,86
88485	FUNDO SELADOR ACRÍLICO, APLICAÇÃO MANUAL EM PAREDE, UMA DEMAÕ. AF_04/2023	SINAPI	M2	22,00	R\$ 1,38	R\$ 1,17	R\$ 0,00	R\$ 0,74	R\$ 0,85	R\$ 4,14	R\$ 91,08
88489	PINTURA LÁTEX ACRÍLICA PREMIUM, APLICAÇÃO MANUAL EM PAREDES, DUAS DEMAOS. AF_04/2023	SINAPI	M2	22,00	R\$ 3,38	R\$ 4,70	R\$ 0,00	R\$ 1,81	R\$ 2,56	R\$ 12,45	R\$ 275,70
<b>SALAS NOVAS</b>											



*Edilson de S. Belarmino Viana*  
Assessor de S. Belarmino Viana

*R*

# PLANILHA ORÇAMENTÁRIA - CUSTO DIRETO

CONSTRUÇÃO E REFORMA NA ESCOLA RAIMUNDO PELOPIDAS DE ARAUJO

DATA : 20/02/2024 BDI : 25,92%/%

OBRA: SERVIÇOS PRELIMINARES, ESQUADRIAS, ALVENARIA, SALAS NOVAS, PINTURA, BANHEIROS, REVESTIMENTO CERÂMICO, PISOS, CAMPINHO, QUADRA, DIVERSOS.

DESCRIÇÃO: TV, VILA GONÇALVES, 1560, VILA MATOSO, RUSSAS/CE

LOCAL: PREFEITURA MUNICIPAL DE RUSSAS/CE

VERSÃO 028.1 COM DESONERAÇÃO 84,44% 47,48% 10/2023  
 FONTE SEINFRA SINAPI  
 HORA MES DATA REF.  
 2023/10 COM DESONERAÇÃO 84,44% 47,48% 11/2023

CÓDIGO	DESCRIÇÃO	FONTE	UNIDADE	QTD	CUSTO DIRETO (R\$)			PREÇO UNITÁRIO (R\$)	PREÇO TOTAL (R\$)
					MÃO DE OBRA	MATERIAL	EQUIPAMENTOS		
<b>FUNDAÇÃO</b>									
C1256	ESCAVAÇÃO MANUAL CAMPO ABERTO EM TERRA ATÉ 2M	SEINFRA	M3	6,95	R\$ 54,09	R\$ 0,00	R\$ 0,00	R\$ 14,02	R\$ 68,11
C4592	ALVENARIA DE EMBASAMENTO EM TIJOLO CERÂMICO FURADO C/ ARGAMASSA CIMENTO E AREIA 1:4	SEINFRA	M3	10,08	R\$ 430,57	R\$ 232,79	R\$ 0,00	R\$ 171,94	R\$ 835,30
C1611	LASTRO DE CONCRETO REGULARIZADO ESP = 5CM	SEINFRA	M2	13,07	R\$ 30,74	R\$ 15,14	R\$ 0,00	R\$ 11,89	R\$ 57,77
C0330	ATERRO C/COMPACTAÇÃO MANUAL S/CONTROLE. MAT. C/AQUISIÇÃO	SEINFRA	M3	52,27	R\$ 31,38	R\$ 77,00	R\$ 0,00	R\$ 28,09	R\$ 136,47
<b>BALDRAME</b>									
C0216	ARMADURA CA-50A MÉDIA D=10,0mm	SEINFRA	KG	174,01	R\$ 3,46	R\$ 8,50	R\$ 0,00	R\$ 3,10	R\$ 15,06
C0216	ARMADURA CA-50A MÉDIA D= 6,3 mm	SEINFRA	KG	69,16	R\$ 3,46	R\$ 8,50	R\$ 0,00	R\$ 3,10	R\$ 15,06
C0843	CONCRETO P/VIBR., FCK 25 MPa COM AGREGADO ADQUIRIDO	SEINFRA	M3	3,20	R\$ 125,96	R\$ 407,04	R\$ 0,00	R\$ 138,15	R\$ 671,15
C1604	LANÇAMENTO E APLICAÇÃO DE CONCRETO S/ELEVAÇÃO	SEINFRA	M3	3,20	R\$ 159,08	R\$ 0,00	R\$ 0,00	R\$ 41,23	R\$ 200,31
C2843	IMPERMEABILIZAÇÃO C/ EMULSÃO ASFÁLTICA CONSUMO 2kg/m²	SEINFRA	M2	36,20	R\$ 3,82	R\$ 36,36	R\$ 0,00	R\$ 10,41	R\$ 50,59
C1400	FORMA DE TABUAS DE 1" DE 3A. P/FUNDAÇÕES UTIL. 5 X	SEINFRA	M2	36,20	R\$ 56,23	R\$ 21,31	R\$ 0,00	R\$ 20,10	R\$ 97,64
<b>ALVENARIA</b>									
C0073	ALVENARIA DE TIJOLO CERÂMICO FURADO (9x19x19)cm C/ARGAMASSA MISTA DE CAL HIDRATADA ESP.=10cm (1:2:8)	SEINFRA	M2	135,56	R\$ 44,84	R\$ 18,14	R\$ 0,00	R\$ 16,32	R\$ 79,30
C0074	ALVENARIA DE TIJOLO CERÂMICO FURADO (9x19x19)cm C/ARGAMASSA MISTA DE CAL HIDRATADA ESP=20 cm	SEINFRA	M2	48,83	R\$ 70,21	R\$ 38,69	R\$ 0,01	R\$ 28,23	R\$ 137,14
C0776	CHAPISCO C/ ARGAMASSA DE CIMENTO E AREIA S/PENEIRAR TRAÇO 1:3 ESP.= 5mm P/ PAREDE	SEINFRA	M2	368,78	R\$ 5,18	R\$ 2,24	R\$ 0,00	R\$ 1,92	R\$ 9,34
C3028	REBOCO C/ ARGAMASSA DE CIMENTO E AREIA PENEIRADA, TRAÇO 1:3	SEINFRA	M2	368,78	R\$ 40,55	R\$ 11,17	R\$ 0,00	R\$ 13,41	R\$ 65,13
88485	FUNDO SELADOR ACRÍLICO, APLICAÇÃO MANUAL EM PAREDE, UMA DEMÃO. AF_04/2023	SINAPI	M2	368,78	R\$ 1,38	R\$ 1,17	R\$ 0,00	R\$ 0,74	R\$ 4,14
88489	PINTURA LÁTEX ACRÍLICA PREMIUM, APLICAÇÃO MANUAL EM PAREDES, DUAS DEMÃOS. AF_04/2023	SINAPI	M2	368,78	R\$ 3,38	R\$ 4,70	R\$ 0,00	R\$ 2,56	R\$ 12,45
<b>COBERTURA</b>									
92539	TRAMA DE MADEIRA COMPOSTA POR RIPAS, CAIBROS E TERÇAS PARA TELHADOS DE ATÉ 2 ÁGUAS PARA TELHA DE ENCAIXE DE CERÂMICA OU DE CONCRETO, INCLUSO TRANSPORTE VERTICAL. AF_07/2019	SINAPI	M2	188,41	R\$ 12,62	R\$ 51,80	R\$ 0,05	R\$ 18,32	R\$ 89,00
94201	TELHAMENTO COM TELHA CERÂMICA CAPA-CANAL, TIPO COLONIAL, COM ATÉ 2 ÁGUAS, INCLUSO TRANSPORTE VERTICAL. AF_07/2019	SINAPI	M2	188,41	R\$ 7,99	R\$ 26,94	R\$ 0,05	R\$ 10,21	R\$ 49,60
								R\$ 28.598,26	
								R\$ 473,36	
								R\$ 8.419,82	
								R\$ 755,05	
								R\$ 7.133,29	
								R\$ 11.816,74	
								R\$ 2.620,59	
								R\$ 1.041,55	
								R\$ 2.147,68	
								R\$ 640,99	
								R\$ 1.831,36	
								R\$ 3.534,57	
								R\$ 51.027,57	
								R\$ 10.749,91	
								R\$ 6.696,55	
								R\$ 3.444,41	
								R\$ 24.018,64	
								R\$ 1.526,75	
								R\$ 4.591,31	
								R\$ 43.288,71	



*Edilson de S. Belarmino*  
 Assessor de S. Belarmino



# PLANILHA ORÇAMENTÁRIA - CUSTO DIRETO

<b>OBRA:</b>	CONSTRUÇÃO E REFORMA NA ESCOLA RAIMUNDO PELOPIDAS DE ARAUJO			
<b>DESCRIÇÃO:</b>	SERVIÇOS PRELIMINARES: ESQUADRIAS, ALVENARIA, SALAS NOVAS, PINTURA, BANHEIROS, REVESTIMENTO CERÂMICO, PISOS, CAMPAINHO, QUADRA, DIVERSOS.			
<b>LOCAL:</b>	TV. VILA GONÇALVES, 1560, VILA MATOSO, RUSSAS/CE			
<b>CLIENTE:</b>	PREFEITURA MUNICIPAL DE RUSSAS/CE			
<b>DATA:</b>	20/02/2024	<b>BDI:</b>	25,92%/%	
<b>FONTE</b>	<b>VERSÃO</b>	<b>HORA</b>	<b>MES</b>	<b>DATA REF.</b>
SEINFRA	028.1 COM DESONERAÇÃO	84,44%	47,48%	10/2023
SINAPI	2023/10 COM DESONERAÇÃO	84,44%	47,48%	11/2023

CÓDIGO	DESCRIÇÃO	FONTE	UNIDADE	QTD	CUSTO DIRETO (R\$)			PREÇO UNITÁRIO (R\$)	PREÇO TOTAL (R\$)	
					MÃO DE OBRA	MATERIAL	EQUIPAMENTOS			
C0387	BEIRA E BICA EM TELHA COLONIAL	SEINFRA	M	41,20	R\$ 13,16	R\$ 0,84	R\$ 0,00	R\$ 3,63	R\$ 726,36	
C2460	TESOURA EM MASSARANDUBA C/ACCESSÓRIOS	SEINFRA	M	22,05	R\$ 38,93	R\$ 106,28	R\$ 0,00	R\$ 37,64	R\$ 4 031,84	
C4468	FORRO PVC - LAMBRI (100x6000)mm - FORNECIMENTO E MONTAGEM	SEINFRA	M2	141,81	R\$ 0,00	R\$ 69,54	R\$ 0,00	R\$ 18,02	R\$ 12 416,88	
<b>PISOS</b>										
94990	EXECUÇÃO DE PASSEIO (CALÇADA) OU PISO DE CONCRETO COM CONCRETO MOLDADO IN LOCO, FEITO EM OBRA, ACABAMENTO CONVENCIONAL, NÃO ARMADO. AF_08/2022	SINAPI	M3	8,72	R\$ 149,08	R\$ 562,53	R\$ 1,00	R\$ 79,82	R\$ 205,40	R\$ 8 701,08
C2181	REGULARIZAÇÃO DE BASE C/ ARGAMASSA CIMENTO E AREIA S/ PENEIRAR, TRACO 1:3 - ESP: 3cm	SEINFRA	M2	174,46	R\$ 16,19	R\$ 13,40	R\$ 0,00	R\$ 7,67	R\$ 37,27	R\$ 6 502,12
C3001	CERÂMICA ESMALTADA RETIFICADA C/ ARG. PRÉ-FABRICADA ACIMA DE 30x30 cm (900 cm²) - PEI-5/PEI-4 - P7 PISO	SEINFRA	M2	174,46	R\$ 25,57	R\$ 77,55	R\$ 0,00	R\$ 26,73	R\$ 129,85	R\$ 22 653,63
C1123	REJUNTAMENTO C/ ARG. PRÉ-FABRICADA, JUNTA ATÉ 2mm EM CERÂMICA, ACIMA DE 30x30 cm (900 cm²) E PORCELANATOS (PAREDE/PISO)	SEINFRA	M2	174,46	R\$ 8,52	R\$ 1,11	R\$ 0,00	R\$ 2,50	R\$ 12,13	R\$ 2 116,20
C4819	PISO INTERTRAVADO TIPO TIJOLINHO (20X10X6)CM 35MPa, COR CINZA - COMPACTAÇÃO MECANIZADA	SEINFRA	M2	14,03	R\$ 8,49	R\$ 47,06	R\$ 0,00	R\$ 14,40	R\$ 69,96	R\$ 981,54
97087	CAMADA SEPARADORA PARA EXECUÇÃO DE RADIER, PISO DE CONCRETO OU LAJE SOBRE SOLO, EM LONA PLÁSTICA. AF_09/2021	SINAPI	M2	14,03	R\$ 0,29	R\$ 1,43	R\$ 0,00	R\$ 0,14	R\$ 2,34	R\$ 32,83
<b>ESTRUTURAS</b>										
<b>VIGAS</b>										
C0216	ARMADURA CA-50A MÉDIA D=10,0mm	SEINFRA	KG	174,01	R\$ 3,46	R\$ 8,50	R\$ 0,00	R\$ 3,10	R\$ 15,06	R\$ 2 620,59
C0216	ARMADURA CA-50A MÉDIA D= 6,3 mm	SEINFRA	KG	64,84	R\$ 3,46	R\$ 8,50	R\$ 0,00	R\$ 3,10	R\$ 15,06	R\$ 976,49
C0843	CONCRETO P/VIBR., FCK 25 MPa COM AGREGADO ADQUIRIDO	SEINFRA	M3	2,96	R\$ 125,96	R\$ 407,04	R\$ 0,00	R\$ 138,15	R\$ 1 986,60	
C1604	LANÇAMENTO E APLICAÇÃO DE CONCRETO S/ ELEVAÇÃO	SEINFRA	M3	2,96	R\$ 159,08	R\$ 0,00	R\$ 0,00	R\$ 41,23	R\$ 200,31	R\$ 592,92
C1400	FORMA DE TÁBUAS DE 1" DE 3A. P/FUNDAÇÕES UTIL. 5 X	SEINFRA	M2	36,20	R\$ 56,23	R\$ 21,31	R\$ 0,00	R\$ 20,10	R\$ 97,64	R\$ 3 534,57
I1095	ESCORRA METÁLICA TELESCÓPICA, COM ALTURA REGULÁVEL DE 1,80 A 3,20 M, COM CAPACIDADE MÍNIMA DE 1000 KGF (10KN), INCLUSIVE TRIPÉ E FORCADO - LOCAÇÃO MENSAL	SEINFRA	UN	22,00	R\$ 0,00	R\$ 3,18	R\$ 0,00	R\$ 0,82	R\$ 4,00	R\$ 88,00
<b>PILARES</b>										
C0216	ARMADURA CA-50A MÉDIA D=10,0mm	SEINFRA	KG	188,96	R\$ 3,46	R\$ 8,50	R\$ 0,00	R\$ 3,10	R\$ 15,06	R\$ 2 819,74
C0216	ARMADURA CA-50A MÉDIA D= 6,3 mm	SEINFRA	KG	99,94	R\$ 3,46	R\$ 8,50	R\$ 0,00	R\$ 3,10	R\$ 15,06	
C0843	CONCRETO P/VIBR., FCK 25 MPa COM AGREGADO ADQUIRIDO	SEINFRA	M3	2,75	R\$ 125,96	R\$ 407,04	R\$ 0,00	R\$ 138,15	R\$ 671,15	
<b>TOTAL</b>										
									<b>R\$ 11 794,36</b>	



*Silva Belarmino Viana*  
Assessor de Planejamento Financeiro



# PLANILHA ORÇAMENTÁRIA - CUSTO DIRETO

CONSTRUÇÃO E REFORMA NA ESCOLA RAIMUNDO PELOPÍDAS DE ARAUJO

DATA : 20/02/2024 BDI : 25,92%/%

<b>OBRA:</b>	CONSTRUÇÃO E REFORMA NA ESCOLA RAIMUNDO PELOPÍDAS DE ARAUJO	<b>VERSÃO</b>	20/02/2024	<b>HORA</b>	84,44%	<b>MES</b>	10/2023	<b>DATA REF.</b>	10/2023
<b>DESCRIÇÃO:</b>	SERVIÇOS PRELIMINARES, ESQUADRIAS, ALVENARIA, SALAS NOVAS, PINTURA, BANHEIROS, REVESTIMENTO CERÂMICO, PISOS, CAMPINHO, QUADRA, DIVERSOS.	<b>SEINFRA</b>	028.1 COM DESONERAÇÃO	<b>SINAPI</b>	84,44%	<b>SINAPI</b>	84,44%	<b>11/2023</b>	11/2023
<b>LOCAL:</b>	TV, VILA GONÇALVES, 1560, VILA MATOSO, RUSSAS/CE								
<b>CLIENTE:</b>	PREFEITURA MUNICIPAL DE RUSSAS/CE								

CÓDIGO	DESCRIÇÃO	FONTE	UNIDADE	QTD	CUSTO DIRETO (R\$)			PREÇO UNITÁRIO (R\$)	PREÇO TOTAL (R\$)
					MÃO DE OBRA	MATERIAL	EQUIPAMENTOS		
C1604	LANÇAMENTO E APLICAÇÃO DE CONCRETO S/ ELEVAÇÃO	SEINFRA	M3	2,75	R\$ 159,08	R\$ 0,00	R\$ 0,00	R\$ 41,23	R\$ 200,31
C1400	FORMA DE TÁBUAS DE 1" DE 3A. PIFUNDAÇÕES UTIL. 5 X	SEINFRA	M2	51,69	R\$ 56,23	R\$ 21,31	R\$ 0,00	R\$ 20,10	R\$ 97,64
<b>SAPATAS</b>									
C0216	ARMADURA CA-50A MÉDIA D=10,0mm	SEINFRA	KG	112,66	R\$ 3,46	R\$ 8,50	R\$ 0,00	R\$ 3,10	R\$ 15,06
C0843	CONCRETO P/MBR., FCK 25 MPa COM AGREGADO ADQUIRIDO	SEINFRA	M3	3,24	R\$ 125,96	R\$ 407,04	R\$ 0,00	R\$ 138,15	R\$ 671,15
C1604	LANÇAMENTO E APLICAÇÃO DE CONCRETO S/ ELEVAÇÃO	SEINFRA	M3	3,24	R\$ 159,08	R\$ 0,00	R\$ 0,00	R\$ 41,23	R\$ 200,31
C1400	FORMA DE TÁBUAS DE 1" DE 3A. PIFUNDAÇÕES UTIL. 5 X	SEINFRA	M2	10,40	R\$ 56,23	R\$ 21,31	R\$ 0,00	R\$ 20,10	R\$ 97,64
<b>ESQUADRIAS</b>									
<b>PORTAS</b>									
C1968	PORTA DE ALUMÍNIO C/VIDRO CRISTAL TEMPERADO	SEINFRA	M2	5,04	R\$ 82,39	R\$ 365,46	R\$ 0,00	R\$ 116,08	R\$ 563,93
93188	VERGA MOLDADA IN LOCO EM CONCRETO PARA PORTAS COM ATÉ 1,5 M DE VÃO. AF_03/2016	SINAPI	M	3,00	R\$ 15,76	R\$ 63,43	R\$ 0,02	R\$ 22,42	R\$ 108,92
98689	SOLEIRA EM GRANITO, LARGURA 15 CM, ESPESURA 2,0 CM. AF_09/2020	SINAPI	M	2,55	R\$ 12,19	R\$ 80,31	R\$ 0,00	R\$ 25,53	R\$ 316,25
<b>JANELAS</b>									
94573	JANELA DE ALUMÍNIO DE CORRER COM 4 FOLHAS PARA VIDROS, COM VIDROS, BATENTE, ACABAMENTO COM ACETATO OU BRILHANTE E FERRAGENS EXCLUSIVE ALIZAR E CONTRAMARCO, FORNECIMENTO E INSTALAÇÃO. AF_12/2019	SINAPI	M2	18,00	R\$ 21,89	R\$ 525,11	R\$ 0,00	R\$ 10,50	R\$ 702,00
93187	VERGA E CONTRAVERGA MOLDADA IN LOCO EM CONCRETO PARA JANELAS COM MAIS DE 1,5 M DE VÃO. AF_03/2016	SINAPI	M	21,60	R\$ 17,61	R\$ 75,81	R\$ 0,06	R\$ 26,34	R\$ 127,95
C1869	PEITORIL DE GRANITO L = 15 cm	SEINFRA	M	10,20	R\$ 17,39	R\$ 77,85	R\$ 0,00	R\$ 24,69	R\$ 1.223,29
<b>PINTURA</b>									
<b>PARÉDES</b>									
104641	PINTURA LÁTEX ACRÍLICA ECONÔMICA, APLICAÇÃO MANUAL EM PAREDES, DUAS DEMÃOS. AF_04/2023	SINAPI	M2	2.249,90	R\$ 3,38	R\$ 2,30	R\$ 0,00	R\$ 1,94	R\$ 9,43
<b>TETOS</b>									
104639	PINTURA LÁTEX ACRÍLICA ECONÔMICA, APLICAÇÃO MANUAL EM TETO, DUAS DEMÃOS. AF_04/2023	SINAPI	M2	576,93	R\$ 4,71	R\$ 2,29	R\$ 0,00	R\$ 2,47	R\$ 11,99
<b>PILATES</b>									
104641	PINTURA LÁTEX ACRÍLICA ECONÔMICA, APLICAÇÃO MANUAL EM PAREDES, DUAS DEMÃOS. AF_04/2023	SINAPI	M2	108,14	R\$ 3,38	R\$ 2,30	R\$ 0,00	R\$ 1,94	R\$ 9,43



  
 Silvana Belarmino Viana  
 Assessoria de Serviço Social

# PLANILHA ORÇAMENTÁRIA - CUSTO DIRETO

CONSTRUÇÃO E REFORMA NA ESCOLA RAIMUNDO PELOPÍDAS DE ARAUJO

DATA : 20/02/2024 BDI : 25,92%/

VERSÃO 028 1 COM DESONERAÇÃO 84,44% 47,48% 10/2023  
 FONTE SINAPI 2023/10 COM DESONERAÇÃO 84,44% 47,48% 11/2023

OBRA: SERVIÇOS PRELIMINARES, ESQUADRIAS, ALVENARIA, SALAS NOVAS, PINTURA, BANHEIROS, REVESTIMENTO CERÂMICO, PISOS, CAMPINHO, QUADRA, DIVERSOS.

LOCAL: TV. VILA GONÇALVES, 1560, VILA MATOSO, RUSSAS/CE

CLIENTE: PREFEITURA MUNICIPAL DE RUSSAS/CE

CÓDIGO	DESCRIÇÃO	FONTE	UNIDADE	QTD	CUSTO DIRETO (R\$)			PREÇO UNITÁRIO (R\$)	PREÇO TOTAL (R\$)
					MÃO DE OBRA	MATERIAL	EQUIPAMENTOS		
<b>FACHADA</b>									
104641	PINTURA LÁTEX ACRÍLICA ECONÔMICA, APLICAÇÃO MANUAL EM PAREDES, DUAS DEMÃOS. AF_04/2023	SINAPI	M2	310,94	R\$ 3,38	R\$ 2,30	R\$ 0,00	R\$ 1,81	R\$ 9,43
<b>MUROS</b>									
C0588	CAIXÃO EM DUAS DEMÃOS COM SUPERCAL	SEINFRA	M2	566,52	R\$ 4,83	R\$ 0,44	R\$ 0,00	R\$ 1,37	R\$ 3.761,69
<b>BANHEIROS</b>									
C4443	CERÂMICA ESMALTADA RETIFICADA C/ ARG. PRÉ-FABRICADA ATÉ 30x30cm (900cm²) - PEI-5/PEI-4 - P/ PAREDE	SEINFRA	M2	233,79	R\$ 30,68	R\$ 43,07	R\$ 0,00	R\$ 19,12	R\$ 92,87
C3001	CERÂMICA ESMALTADA RETIFICADA C/ ARG. PRÉ-FABRICADA ACIMA DE 30x30 cm (900 cm²) - PEI-5/PEI-4 - P/ PISO	SEINFRA	M2	67,14	R\$ 25,57	R\$ 77,55	R\$ 0,00	R\$ 26,73	R\$ 8.718,13
C1123	REJUNTAMENTO C/ ARG. PRÉ-FABRICADA, JUNTA ATÉ 2mm EM CERÂMICA, ACIMA DE 30x30 cm (900 cm²) E PORCELANATOS (PAREDE/PISO)	SEINFRA	M2	67,14	R\$ 8,52	R\$ 1,11	R\$ 0,00	R\$ 2,50	R\$ 814,41
C1120	REJUNTAMENTO C/ ARG. PRÉ-FABRICADA, JUNTA ATÉ 2mm EM CERÂMICA, ATÉ 30x30 cm (900 cm²) (PAREDE/PISO)	SEINFRA	M2	233,79	R\$ 8,52	R\$ 1,53	R\$ 0,00	R\$ 2,60	R\$ 2.957,44
<b>PEÇAS</b>									
C0348	BACIA DE LOUÇA BRANCA C/CAIXA ACOPLADA	SEINFRA	UN	12,00	R\$ 85,16	R\$ 576,39	R\$ 0,00	R\$ 171,47	R\$ 9.996,24
C4635	BACIA SANITÁRIA PARA CADEIRANTES C/ ASSENTO (ABERTURA FRONTAL)	SEINFRA	UN	2,00	R\$ 127,74	R\$ 1.080,62	R\$ 0,00	R\$ 313,21	R\$ 3.043,14
100848	VASO SANITÁRIO INFANTIL LOUÇA BRANCA - FORNECIMENTO E INSTALACAO. AF_01/2020	SINAPI	UN	3,00	R\$ 12,45	R\$ 572,69	R\$ 0,00	R\$ 5,83	R\$ 2.232,45
C0797	CHUVEIRO PLÁSTICO (INSTALADO)	SEINFRA	UN	9,00	R\$ 5,87	R\$ 7,35	R\$ 0,00	R\$ 3,43	R\$ 149,85
C3598	LAVATÓRIO DE LOUÇA BRANCA S/COLUNA C/TORNEIRA PLÁSTICA E ACESSÓRIOS - PADRÃO POPULAR	SEINFRA	UN	8,00	R\$ 117,10	R\$ 140,02	R\$ 0,00	R\$ 66,65	R\$ 2.590,16
11523	MICRORIO COLETIVO DE AÇO INOXIDAVEL	SEINFRA	M	1,90	R\$ 0,00	R\$ 731,08	R\$ 0,00	R\$ 189,50	R\$ 1.749,10
C2170	REGISTRO DE PRESSAO C/CANOPLA CROMADA D=25MM (1")	SEINFRA	UN	9,00	R\$ 25,97	R\$ 82,53	R\$ 0,01	R\$ 28,13	R\$ 1.229,76
97644	REMOÇÃO DE PORTAS, DE FORMA MANUAL, SEM REAPROVEITAMENTO. AF_09/2023	SINAPI	M2	20,68	R\$ 5,37	R\$ 0,00	R\$ 0,00	R\$ 2,17	R\$ 10,54
C4517	PORTA EM ALUMÍNIO ANODIZADO NATURAL/FOSCO, DE ABRIR, SEM BANDEIROLA E/OU PEITORIL, SEM VIDRO - FORNECIMENTO E MONTAGEM	SEINFRA	M2	20,68	R\$ 0,00	R\$ 407,91	R\$ 0,00	R\$ 105,73	R\$ 513,64
104639	PINTURA LÁTEX ACRÍLICA ECONÔMICA, APLICAÇÃO MANUAL EM TETO, DUAS DEMÃOS. AF_04/2023	SINAPI	M2	84,21	R\$ 4,71	R\$ 2,29	R\$ 0,00	R\$ 2,47	R\$ 11,99
<b>REVESTIMENTO CERÂMICO</b>									
C3001	CERÂMICA ESMALTADA RETIFICADA C/ ARG. PRÉ-FABRICADA ACIMA	SEINFRA	M2	56,56	R\$ 25,57	R\$ 77,55	R\$ 0,00	R\$ 26,73	R\$ 129,85



*Silvia Belarmino Viana*  
 Assessoria de Planejamento e Controle de Custos



# PLANILHA ORÇAMENTÁRIA - CUSTO DIRETO

OBRA:	CONSTRUÇÃO E REFORMA NA ESCOLA RAIMUNDO PELOPIDAS DE ARAUJO			DATA :	20/02/2024	BDI :	25,92%/%
DESCRIÇÃO:	SERVIÇOS PRELIMINARES, ESQUADRIAS, ALVENARIA, SALAS NOVAS, PINTURA, BANHEIROS, REVESTIMENTO CERÂMICO, PISOS, CAMPINHO, QUADRA, DIVERSOS.			FONTE	VERSÃO	HORA	MES
LOCAL:	TV VILA GONÇALVES, 1560, VILA MATOSO, RUSSAS/CE			SEINFRA	028 1 COM DESONERAÇÃO	84,44%	47,48%
CLIENTE:	PREFEITURA MUNICIPAL DE RUSSAS/CE			SINAPI	2023/10 COM DESONERAÇÃO	84,44%	47,48%

CÓDIGO	DESCRIÇÃO	FONTE	UNIDADE	QTD	CUSTO DIRETO (R\$)			PREÇO UNITÁRIO (R\$)	PREÇO TOTAL (R\$)
					MÃO DE OBRA	MATERIAL	EQUIPAMENTOS		
	DE 30x30 cm (900 cm²) - PEI-5/PEI-4 - P/ PISO								
C4434	CERÂMICA ESMALTADA RETIFICADA C/ ARG. CIMENTO E AREIA ACIMA DE 30x30cm (900 cm²) - PEI-5/PEI-4 P/ PAREDE	SEINFRA	M2	136,62	R\$ 71,64	R\$ 64,37	R\$ 0,00	R\$ 35,26	R\$ 171,28
C1120	REJUNTAMENTO C/ ARG. PRÉ-FABRICADA, JUNTA ATÉ 2mm EM CERÂMICA, ATÉ 30x30 cm (900 cm²) (PAREDE/PISO)	SEINFRA	M2	193,18	R\$ 8,52	R\$ 1,53	R\$ 0,00	R\$ 2,60	R\$ 12,65
PISOS									
PISO INTERTRAVADO DO PARQUINHO									
C4819	PISO INTERTRAVADO TIPO TIJOLINHO (20X10X6)CM 35MPA, COR CINZA - COMPACTAÇÃO MECANIZADA	SEINFRA	M2	473,64	R\$ 8,49	R\$ 47,06	R\$ 0,00	R\$ 14,40	R\$ 69,96
97087	CAMADA SEPARADORA PARA EXECUÇÃO DE RADIER, PISO DE CONCRETO OU LAJE SOBRE SOLO, EM LONA PLÁSTICA. AF_09/2021	SINAPI	M2	473,64	R\$ 0,29	R\$ 1,43	R\$ 0,00	R\$ 0,48	R\$ 2,34
PISO INDUSTRIAL									
C2180	REGULARIZAÇÃO DE BASE C/ ARGAMASSA CIMENTO E AREIA S/ PENEIRAR, TRAÇO 1:5 - ESP= 3cm	SEINFRA	M2	178,50	R\$ 16,19	R\$ 9,27	R\$ 0,00	R\$ 6,60	R\$ 32,06
C1920	PISO INDUSTRIAL NATURAL ESP.= 12mm, INCLUS. POLIMENTO (INTERNO)	SEINFRA	M2	178,50	R\$ 87,38	R\$ 48,67	R\$ 0,00	R\$ 35,27	R\$ 171,33
CALÇADA									
C2180	REGULARIZAÇÃO DE BASE C/ ARGAMASSA CIMENTO E AREIA S/ PENEIRAR, TRAÇO 1:5 - ESP= 3cm	SEINFRA	M2	338,81	R\$ 16,19	R\$ 9,27	R\$ 0,00	R\$ 6,60	R\$ 32,06
94990	EXECUÇÃO DE PASSEIO (CALÇADA) OU PISO DE CONCRETO COM CONCRETO MOLDADO IN LOCO, FEITO EM OBRA, ACABAMENTO CONVENCIONAL, NÃO ARMADO. AF_08/2022	SINAPI	M3	23,71	R\$ 149,08	R\$ 562,53	R\$ 1,00	R\$ 205,40	R\$ 997,83
101862	REASSENTAMENTO DE BLOCOS RETANGULAR PARA PISO INTERTRAVADO, ESPESSURA DE 6 CM, EM CALÇADA, COM REAPROVEITAMENTO DOS BLOCOS RETANGULAR - INCLUSO RETIRADA E COLOCAÇÃO DO MATERIAL. AF_12/2020	SINAPI	M2	147,27	R\$ 18,21	R\$ 9,18	R\$ 0,07	R\$ 9,45	R\$ 45,89
C4819	PISO INTERTRAVADO TIPO TIJOLINHO (20X10X6)CM 35MPA, COR CINZA - COMPACTAÇÃO MECANIZADA	SEINFRA	M2	8,07	R\$ 8,49	R\$ 47,06	R\$ 0,00	R\$ 14,40	R\$ 69,96
97087	CAMADA SEPARADORA PARA EXECUÇÃO DE RADIER, PISO DE CONCRETO OU LAJE SOBRE SOLO, EM LONA PLÁSTICA. AF_09/2021	SINAPI	M2	155,34	R\$ 0,29	R\$ 1,43	R\$ 0,00	R\$ 0,48	R\$ 2,34
C0073	ALVENARIA DE TIJOLO CERÂMICO FURADO (9x19x19)cm C/ARGAMASSA MISTA DE CAL HIDRATADA ESP.=10cm (1:2:8)	SEINFRA	M2	25,74	R\$ 44,84	R\$ 18,14	R\$ 0,00	R\$ 16,32	R\$ 79,30
C0776	CHAPISCO C/ ARGAMASSA DE CIMENTO E AREIA S/PENEIRAR TRAÇO 1:3 ESP.= 5mm P/ PAREDE	SEINFRA	M2	38,61	R\$ 5,18	R\$ 2,24	R\$ 0,00	R\$ 1,92	R\$ 9,34
C3028	REBOCO C/ ARGAMASSA DE CIMENTO E AREIA PENEIRADA, TRAÇO 1:3	SEINFRA	M2	38,61	R\$ 40,55	R\$ 11,17	R\$ 0,00	R\$ 13,41	R\$ 65,13
FORRO									



*Allyson da Silva Belarmino Viana*  
Assessor de Silva Belarmino Viana

*AV*



# PLANILHA ORÇAMENTÁRIA - CUSTO DIRETO

<b>OBRA:</b>	CONSTRUÇÃO E REFORMA NA ESCOLA RAIMUNDO PELOPIDAS DE ARAUJO			<b>DATA :</b>	20/02/2024	<b>BDI :</b>	25,92%/%
<b>DESCRIÇÃO:</b>	SERVIÇOS PRELIMINARES, ESQUADRIAS, ALVENARIA, SALAS NOVAS, PINTURA, BANHEIROS, REVESTIMENTO CERÂMICO, PISOS, CAMPINHO, QUADRA, DIVERSOS.			<b>FONTE</b>	<b>VERSÃO</b>	<b>HORA</b>	<b>MES</b>
<b>LOCAL:</b>	TV. VILA GONÇALVES, 1560, VILA MATOSO, RUSSAS/CE			SEINFRA	028.1 COM DESONERAÇÃO	84,44%	47,48%
<b>CLIENTE:</b>	PREFEITURA MUNICIPAL DE RUSSAS/CE			SINAPI	2023/10 COM DESONERAÇÃO	84,44%	47,48%

CÓDIGO	DESCRIÇÃO	FONTE	UNIDADE	QTD	CUSTO DIRETO (R\$)			PREÇO UNITÁRIO (R\$)	PREÇO TOTAL (R\$)
					MÃO DE OBRA	MATERIAL	EQUIPAMENTOS		
C4468	FORRO PVC - LAMBRI (100x6000)mm - FORNECIMENTO E MONTAGEM	SEINFRA	M2	610,17	R\$ 0,00	R\$ 69,54	R\$ 0,00	R\$ 18,02	R\$ 53.426,49
<b>CAMPINHO</b>									
<b>ALVENARIA</b>									
C1256	ESCAVAÇÃO MANUAL CAMPO ABERTO EM TERRA ATÉ 2M	SEINFRA	M3	0,86	R\$ 54,09	R\$ 0,00	R\$ 0,00	R\$ 14,02	R\$ 58,57
C0056	ALVENARIA DE EMBASAMENTO DE TIJOLO FURADO, C/ ARGAMASSA MISTA C/ CAL HIDRATADA (1:2:8)	SEINFRA	M3	1,50	R\$ 375,19	R\$ 201,34	R\$ 0,01	R\$ 149,44	R\$ 1.088,97
C0073	ALVENARIA DE TIJOLO CERÂMICO FURADO (9x19x19)cm C/ARGAMASSA MISTA DE CAL HIDRATADA ESP =10cm (1:2:8)	SEINFRA	M2	10,35	R\$ 44,84	R\$ 18,14	R\$ 0,00	R\$ 16,32	R\$ 820,76
C0776	CHAPISCO C/ARGAMASSA DE CIMENTO E AREIA S/PENEIRAR TRAÇO 1:3 ESP.= 5mm P/ PAREDE	SEINFRA	M2	20,70	R\$ 5,18	R\$ 2,24	R\$ 0,00	R\$ 1,92	R\$ 193,34
C3028	REBOCO C/ARGAMASSA DE CIMENTO E AREIA PENEIRADA, TRAÇO 1:3	SEINFRA	M2	20,70	R\$ 40,55	R\$ 11,17	R\$ 0,00	R\$ 13,41	R\$ 1.348,19
104641	PINTURA LÁTEX ACRÍLICA ECONÔMICA, APLICAÇÃO MANUAL EM PAREDES, DUAS DEMÃO, AF_04/2023	SINAPI	M2	20,70	R\$ 3,38	R\$ 2,30	R\$ 1,81	R\$ 1,94	R\$ 195,20
101161	ALVENARIA DE VEDAÇÃO COM ELEMENTO VAZADO DE CONCRETO (COBOGO) DE 7X50X50CM E ARGAMASSA DE ASSENTAMENTO COM PREPARO EM BETONEIRA, AF_05/2020	SINAPI	M2	2,70	R\$ 47,29	R\$ 154,18	R\$ 0,03	R\$ 58,12	R\$ 762,35
88485	FUNDO SELADOR ACRÍLICO, APLICAÇÃO MANUAL EM PAREDE, UMA DEMÃO, AF_04/2023	SINAPI	M2	20,70	R\$ 1,38	R\$ 1,17	R\$ 0,00	R\$ 0,85	R\$ 85,70
<b>RECUPERAÇÃO DAS TRAVES</b>									
100717	LIXAMENTO MANUAL EM SUPERFÍCIES METÁLICAS EM OBRA, AF_01/2020	SINAPI	M2	4,40	R\$ 5,07	R\$ 0,70	R\$ 0,00	R\$ 2,17	R\$ 46,33
100753	PINTURA COM TINTA ACRÍLICA DE ACABAMENTO PULVERIZADA SOBRE SUPERFÍCIES METÁLICAS (EXCETO PERFIL) EXECUTADO EM OBRA (02 DEMÃOS), AF_01/2020_PE	SINAPI	M2	4,40	R\$ 10,29	R\$ 4,53	R\$ 0,00	R\$ 5,29	R\$ 111,41
16219	TELA DE NYLON e=3mm RETICULADA DE 5x5cm	SEINFRA	M2	1,00	R\$ 0,00	R\$ 13,66	R\$ 0,00	R\$ 3,54	R\$ 17,20
C2860	LASTRO DE AREIA ADQUIRIDA	SEINFRA	M3	51,04	R\$ 23,99	R\$ 137,52	R\$ 0,00	R\$ 41,86	R\$ 10.380,00
<b>QUADRA</b>									
16810	TELA EM ALUMINIO FIO 1.5MM E MALHA 4MM	SEINFRA	M2	25,91	R\$ 0,00	R\$ 43,33	R\$ 0,00	R\$ 11,23	R\$ 1.413,65
104641	PINTURA LÁTEX ACRÍLICA ECONÔMICA, APLICAÇÃO MANUAL EM PAREDES, DUAS DEMÃOS, AF_04/2023	SINAPI	M2	121,20	R\$ 3,38	R\$ 2,30	R\$ 0,00	R\$ 1,94	R\$ 9,43
C4827	TELHA DE ALUMÍNIO ONDULADA, ESP.=0,7MM	SEINFRA	M2	10,00	R\$ 12,98	R\$ 63,46	R\$ 0,00	R\$ 19,81	R\$ 96,25
CP0001	ALAMBRAO C/TELA GALVANIZADA SOLDADA ALTURA 1,55M		M	32,30	R\$ 50,63	R\$ 48,12	R\$ 0,00	R\$ 25,60	R\$ 124,35
<b>DIVERSOS</b>									
									<b>R\$ 7.535,58</b>



*Chayron de Siba Belarmino Viana*  
Assessor de Planejamento

*R*

# PLANILHA ORÇAMENTÁRIA - CUSTO DIRETO

OBRA: CONSTRUÇÃO E REFORMA NA ESCOLA RAIMUNDO PELOPIDAS DE ARAUJO

DESCRIÇÃO: SERVIÇOS PRELIMINARES, ESQUADRIAS, ALVENARIA, SALAS NOVAS, PINTURA, BANHEIROS, REVESTIMENTO CERÂMICO, PISOS, CAMPINHO, QUADRA, DIVERSOS.

LOCAL: TV, VILA GONÇALVES, 1560, VILA MATOSO, RUSSAS/CE

CLIENTE: PREFEITURA MUNICIPAL DE RUSSAS/CE

DATA : 20/02/2024 BDI : 25.922%

VERSÃO 028.1 COM DESONERAÇÃO 84.44% 47.48% 10/2023  
 FONTE SEINFRA 028.1 COM DESONERAÇÃO 84.44% 47.48% 10/2023  
 SINAPI 2023/10 COM DESONERAÇÃO 84.44% 47.48% 11/2023

CÓDIGO	DESCRIÇÃO	FONTE	UNIDADE	QTD	CUSTO DIRETO (R\$)			PREÇO UNITÁRIO (R\$)	PREÇO TOTAL (R\$)
					MÃO DE OBRA	MATERIAL	EQUIPAMENTOS		
<b>RECUPERAÇÃO DE TRINCAS E FISSURAS</b>									
C1070	DEMOLIÇÃO DE REVESTIMENTO C/ARGAMASSA	SEINFRA	M2	22,00	R\$ 10,44	R\$ 0,00	R\$ 0,00	R\$ 2,71	R\$ 1.864,58
C0702	CARGA MANUAL DE ENTULHO EM CAMINHÃO BASCULANTE	SEINFRA	M3	0,33	R\$ 19,17	R\$ 9,20	R\$ 0,00	R\$ 7,35	R\$ 289,30
C2533	TRANSPORTE DE MATERIAL, EXCETO ROCHA EM CAMINHÃO ATÉ 5 KM	SEINFRA	M3	0,33	R\$ 4,54	R\$ 27,63	R\$ 0,00	R\$ 8,34	R\$ 11,79
C0776	CHAPISCO C/ ARGAMASSA DE CIMENTO E AREIA SIPENEIRAR TRAÇO 1:3 ESP. = 5mm P/ PAREDE	SEINFRA	M2	22,00	R\$ 5,18	R\$ 2,24	R\$ 0,00	R\$ 1,92	R\$ 13,37
87529	MASSA ÚNICA, PARA RECEBIMENTO DE PINTURA, EM ARGAMASSA TRAÇO 1:2:8. PREPARO MECÂNICO COM BETONEIRA 400L, APLICADA MANUALMENTE EM FACES INTERNAS DE PAREDES, ESPESSURA DE 20MM, COM EXECUÇÃO DE TALISCAS. AF_06/2014	SINAPI	M2	22,00	R\$ 12,30	R\$ 19,63	R\$ 0,06	R\$ 9,79	R\$ 205,48
88485	FUNDO SELADOR ACRÍLICO, APLICAÇÃO MANUAL EM PAREDE, UMA DEMÃO. AF_04/2023	SINAPI	M2	22,00	R\$ 1,38	R\$ 1,17	R\$ 0,74	R\$ 0,85	R\$ 1.046,10
104641	PINTURA LÁTEX ACRÍLICA ECONÔMICA, APLICAÇÃO MANUAL EM PAREDES, DUAS DEMÃOS. AF_04/2023	SINAPI	M2	22,00	R\$ 3,38	R\$ 2,30	R\$ 1,81	R\$ 1,94	R\$ 91,08
<b>BANCADA DA BIBLIOTECA</b>									
17893	BANCADA DE GRANITO CINZA POLIDO E=2cm	SEINFRA	M2	1,92	R\$ 0,00	R\$ 342,58	R\$ 0,00	R\$ 88,80	R\$ 207,46
<b>INSTALAÇÃO ELÉTRICA</b>									
<b>INSTALAÇÃO ELÉTRICA</b>									
103782	LUMINÁRIA TIPO PLAFON CIRCULAR, DE SOBREPOR, COM LED DE 12/13 W - FORNECIMENTO E INSTALAÇÃO. AF_03/2022	SINAPI	UN	128,00	R\$ 11,08	R\$ 14,36	R\$ 0,00	R\$ 5,43	R\$ 828,25
C4792	TOMADA DUPLA DE EMBUTIR 2P+T 10A-250V	SEINFRA	UN	75,00	R\$ 12,54	R\$ 15,96	R\$ 0,00	R\$ 7,39	R\$ 75.604,20
C1479	INTERRUPTOR DUAS TECLAS SIMPLES 10A 250V	SEINFRA	UN	22,00	R\$ 16,00	R\$ 14,90	R\$ 0,00	R\$ 8,01	R\$ 4.975,36
91936	CAIXA OCTOGONAL 4" X 4", PVC, INSTALADA EM LAJE - FORNECIMENTO E INSTALAÇÃO. AF_03/2023	SINAPI	UN	128,00	R\$ 6,64	R\$ 6,11	R\$ 0,00	R\$ 3,27	R\$ 2.691,75
91854	ELETRODUTO FLEXÍVEL CORRUGADO, PVC, DN 25 MM (3/4"), PARA CIRCUITOS TERMINAIS, INSTALADO EM PAREDE - FORNECIMENTO E INSTALAÇÃO. AF_03/2023	SINAPI	M	1.312,07	R\$ 4,01	R\$ 2,57	R\$ 0,00	R\$ 2,22	R\$ 856,02
91992	TOMADA ALTA DE EMBUTIR (1 MÓDULO), 2P+T 10 A, INCLUINDO SUPORTE E PLACA - FORNECIMENTO E INSTALAÇÃO. AF_03/2023	SINAPI	UN	60,00	R\$ 19,13	R\$ 13,18	R\$ 0,00	R\$ 10,81	R\$ 2.581,76
C1095	DISJUNTOR MONOPOLAR EM QUADRO DE DISTRIBUIÇÃO 20A	SEINFRA	UN	63,00	R\$ 12,97	R\$ 11,09	R\$ 0,00	R\$ 6,24	R\$ 14.130,99
C4762	CAIXA DE LIGAÇÃO PVC 4" X 2"	SEINFRA	UN	177,00	R\$ 6,49	R\$ 2,36	R\$ 0,00	R\$ 2,29	R\$ 3.151,20
91926	CABO DE COBRE FLEXÍVEL ISOLADO, 2,5 MM², ANTI-CHAMA 450/750 V, PARA CIRCUITOS TERMINAIS - FORNECIMENTO E INSTALAÇÃO. AF_03/2023	SINAPI	M	3.858,47	R\$ 0,85	R\$ 2,64	R\$ 0,00	R\$ 1,02	R\$ 1.908,90



*Allyson da Silva Belarmino Viana*  
 Assessor de Planejamento



# PLANILHA ORÇAMENTÁRIA - CUSTO DIRETO

<b>OBRA:</b>	CONSTRUÇÃO E REFORMA NA ESCOLA RAIMUNDO PELÓPIDAS DE ARAÚJO		
<b>DESCRIÇÃO:</b>	SERVIÇOS PRELIMINARES: ESQUADRIAS, ALVENARIA, SALAS NOVAS, PINTURA, BANHEIROS, REVESTIMENTO CERÂMICO, PISOS, CAMPINHO, QUADRA, DIVERSOS.	<b>DATA :</b>	20/02/2024
<b>LOCAL:</b>	TV. VILA GONÇALVES, 1560, VILA MATOSO, RUSSAS/CE	<b>VERSÃO</b>	028.1 COM DESONERAÇÃO
<b>CLIENTE:</b>	PREFEITURA MUNICIPAL DE RUSSAS/CE	<b>SINAPI</b>	2023/10 COM DESONERAÇÃO
		<b>HORA</b>	84,44%
		<b>MES</b>	47,48%
		<b>DATA REF.</b>	10/2023
		<b>BDI :</b>	25,92%/%

CÓDIGO	DESCRIÇÃO	FONTE	UNIDADE	QTD	CUSTO DIRETO (R\$)			PREÇO UNITÁRIO (R\$)	PREÇO TOTAL (R\$)
					MÃO DE OBRA	MATERIAL	EQUIPAMENTOS		
101880	QUADRO DE DISTRIBUIÇÃO DE ENERGIA EM CHAPA DE AÇO GALVANIZADO, DE EMBUTIR, COM BARRAMENTO TRIFÁSICO, PARA 30 DISJUNTORES DIN 150A - FORNECIMENTO E INSTALAÇÃO. AF_10/2020	SINAPI	UN	0,00	R\$ 21,44	R\$ 510,76	R\$ 0,00	R\$ 140,76	R\$ 0,00
00038111	VARIADOR DE VELOCIDADE PARA VENTILADOR 220 V, 250 W (APENAS MÓDULO)	SINAPI	UN	66,00	R\$ 0,00	R\$ 35,45	R\$ 0,00	R\$ 9,19	R\$ 2.946,24
C1494	INTERRUPTOR UMA TECLA SIMPLES 10A 250V	SEINFRA	UN	20,00	R\$ 9,08	R\$ 8,44	R\$ 0,00	R\$ 4,54	R\$ 441,20
C2095	RASGO EM ALVENARIA P/TUBULAÇÕES D=15 A 25mm (1/2" A 1")	SEINFRA	M	1.312,07	R\$ 7,12	R\$ 0,00	R\$ 0,00	R\$ 1,85	R\$ 11.769,27
C1238	ENCHIMENTO DE RASGO C/ARGAMASSA DIAM. = 15 A 25mm (1/2" A 1")	SEINFRA	M	1.312,07	R\$ 5,47	R\$ 0,05	R\$ 0,00	R\$ 1,43	R\$ 9.118,89

**VALOR BDI TOTAL: 146.873,87**  
**VALOR ORÇAMENTO: 566.580,72**  
**VALOR TOTAL: 713.454,59**



*Allyson da Silva Belarmino Viana*  
 Assessor de Planejamento

R

## MEMÓRIAS DE CÁLCULO



	<b>OBRA:</b> CONSTRUÇÃO E REFORMA NA ESCOLA RAIMUNDO PELÓPIDAS DE ARAÚJO		<b>DATA:</b> 20/02/2024		
	<b>DESCRIÇÃO:</b> SERVIÇOS PRELIMINARES, ESQUADRIAS, ALVENARIA, SALAS NOVAS, PINTURA, BANHEIROS, REVESTIMENTO CERÂMICO, PISOS, CAMPINHO, QUADRA, DIVERSOS		<b>FONTE</b>	<b>VERSÃO</b>	<b>HORA</b>
	<b>LOCAL:</b> TV VILA GONÇALVES, 1560, VILA MATOSO, RUSSAS/CE		SEINFRA	028.1 COM DESONERAÇÃO	84,44%
	<b>CLIENTE:</b> PREFEITURA MUNICIPAL DE RUSSAS/CE		SINAPI	2023/10 COM DESONERAÇÃO	84,44%

### 1.1. C1937 PLACAS PADRÃO DE OBRA (M2)

		ALT	LARG	QTD
PLACAS PADRÃO DE OBRA	ALT * LARG	1,50000000	3,00000000	4,50
				4,50

### 1.2. 97622 DEMOLIÇÃO DE ALVENARIA DE BLOCO FURADO, DE FORMA MANUAL, SEM REAPROVEITAMENTO. AF\_09/2023 (M3)

		QUANTIDADE	ÁREA	QTD
DEMOLIÇÃO DE ALVENARIA DE BLOCO FURADO	QUANTIDADE * ÁREA	1,00000000	7,60000000	7,60
				7,60

### 1.3. C1064 DEMOLIÇÃO DE PISO CERÂMICO (M2)

		QUANTIDADE	ÁREA	QTD
DEMOLIÇÃO DE PISO CERÂMICO, 2MM	QUANTIDADE * ÁREA	1,00000000	117,12000000	117,12
				117,12

### 1.4. C1074 DEMOLIÇÃO DE REVESTIMENTO C/CERÂMICAS (M2)

		QUANTIDADE	ÁREA	QTD
DEMOLIÇÃO DE REVESTIMENTO C/CERÂMICAS, 2MM	QUANTIDADE * ÁREA	1,00000000	370,41000000	370,41
				370,41

### 1.5. C1066 DEMOLIÇÃO DE PISO CIMENTADO SOBRE LASTRO DE CONCRETO (M2)

		QUANTIDADE	ÁREA	QTD
DEMOLIÇÃO DE PISO CIMENTADO SOBRE LASTRO DE CONCRETO	QUANTIDADE * ÁREA	1,00000000	517,31000000	517,31
				517,31

### 1.6. 97624 DEMOLIÇÃO DE ALVENARIA DE TIJOLO MACIÇO, DE FORMA MANUAL, SEM REAPROVEITAMENTO. AF\_09/2023 (M3)

		QUANTIDADE	ÁREA	QTD
DEMOLIÇÃO DE ALVENARIA DE TIJOLO MACIÇO	QUANTIDADE * ÁREA	1,00000000	5,74000000	5,74
				5,74

### 1.7. C0702 CARGA MANUAL DE ENTULHO EM CAMINHÃO BASCULANTE (M3)



		QUANTIDADE	ÁREA	QTD
CARGA MANUAL DE ENTULHO	QUANTIDADE * ÁREA	1,00000000	73,81000000	73,81
				73,81

### 1.8. C2533 TRANSPORTE DE MATERIAL, EXCETO ROCHA EM CAMINHÃO ATÉ 5 KM (M3)

		QUANTIDADE	ÁREA	QTD
TRANSPORTE DE MATERIAL	QUANTIDADE * ÁREA	1,00000000	73,81000000	73,81
				73,81

### 2.1. 97644 REMOÇÃO DE PORTAS, DE FORMA MANUAL, SEM REAPROVEITAMENTO. AF\_09/2023 (M2)

## MEMÓRIAS DE CÁLCULO

	<b>OBRA:</b> CONSTRUÇÃO E REFORMA NA ESCOLA RAIMUNDO PELÓPIDAS DE ARAÚJO		<b>DATA:</b> 20/02/2024			
	<b>DESCRIÇÃO:</b> SERVIÇOS PRELIMINARES, ESQUADRIAS, ALVENARIA, SALAS NOVAS, PINTURA, BANHEIROS, REVESTIMENTO CERÂMICO, PISOS, CAMPINHO, QUADRA, DIVERSOS.		<b>FONTE</b>	<b>VERSÃO</b>		<b>HORA</b>
	<b>LOCAL:</b> TV VILA GONÇALVES, 1560, VILA MATOSO, RUSSAS/CE		SEINFRA	028.1 COM DESONERAÇÃO		84,44°
	<b>CLIENTE:</b> PREFEITURA MUNICIPAL DE RUSSAS/CE		SINAPI	2023/10 COM DESONERAÇÃO		84,44°

	QUANTIDADE	ÁREA	QTD
REMOÇÃO DE PORTAS, DE FORMA MANUAL, SEM REAPROVEITAMENTO	QUANTIDADE * ÁREA	1,00000000	65,52000000
			65,52

### 2.2. C1968 PORTA DE ALUMÍNIO C/VIDRO CRISTAL TEMPERADO (M2)

	QUANTIDADE	ÁREA	QTD
PORTA EM ALUMÍNIO	QUANTIDADE * ÁREA	1,00000000	65,52000000
			65,52

### 2.3.1. 100717 LIXAMENTO MANUAL EM SUPERFÍCIES METÁLICAS EM OBRA. AF\_01/2020 (M2)

	QUANTIDADE	ÁREA	QTD
LIXAMENTO MANUAL EM SUPERFÍCIES METÁLICAS	QUANTIDADE * ÁREA	1,00000000	47,26000000
			47,26

### 2.3.2. 100753 PINTURA COM TINTA ACRÍLICA DE ACABAMENTO PULVERIZADA SOBRE SUPERFÍCIES METÁLICAS (EXCETO PERFIL) EXECUTADO EM OBRA (02 DEMÃOS). AF\_01/2020\_PE (M2)

	QUANTIDADE	ÁREA	QTD
PINTURA COM TINTA ACRÍLICA DE ACABAMENTO PULVERIZADA	QUANTIDADE * ÁREA	1,00000000	47,26000000
			47,26

### 3.1. C0073 ALVENARIA DE TIJOLO CERÂMICO FURADO (9x19x19)cm C/ARGAMASSA MISTA DE CAL HIDRATADA ESP.=10cm (1:2:8) (M2)

	QUANTIDADE	ÁREA	QTD
ALVENARIA DE TIJOLO CERÂMICO FURADO (9x19x19)cm	QUANTIDADE * ÁREA	1,00000000	11,00000000
			11,00

### 3.2. C0776 CHAPISCO C/ ARGAMASSA DE CIMENTO E AREIA S/PENEIRAR TRAÇO 1:3 ESP.= 5mm P/ PAREDE (M2)

	QUANTIDADE	ÁREA	QTD
CHAPISCO C/ ARGAMASSA DE CIMENTO E AREIA S/PENEIRAR TRAÇO 1:3 ESP.= 5mm	QUANTIDADE * ÁREA	1,00000000	22,00000000
			22,00

### 3.3. C3028 REBOCO C/ ARGAMASSA DE CIMENTO E AREIA PENEIRADA, TRAÇO 1:3 (M2)

	QUANTIDADE	ÁREA	QTD
REBOCO	QUANTIDADE * ÁREA	1,00000000	22,00000000
			22,00



### 3.4. 88485 FUNDO SELADOR ACRÍLICO, APLICAÇÃO MANUAL EM PAREDE, UMA DEMÃO. AF\_04/2023 (M2)

	QUANTIDADE	ÁREA	QTD
FUNDO SELADOR ACRÍLICO	QUANTIDADE * ÁREA	1,00000000	22,00000000
			22,00

### 3.5. 88489 PINTURA LÁTEX ACRÍLICA PREMIUM, APLICAÇÃO MANUAL EM PAREDES, DUAS DEMÃOS. AF\_04/2023 (M2)



## MEMÓRIAS DE CÁLCULO

	<b>OBRA:</b> CONSTRUÇÃO E REFORMA NA ESCOLA RAIMUNDO PELÓPIDAS DE ARAÚJO		<b>DATA:</b> 20/02/2024			
	<b>DESCRIÇÃO:</b> SERVIÇOS PRELIMINARES, ESQUADRIAS, ALVENARIA, SALAS NOVAS, PINTURA, BANHEIROS, REVESTIMENTO CERÂMICO, PISOS, CAMPINHO, QUADRA, DIVERSOS		<b>FONTE</b>	<b>VERSÃO</b>		<b>HORA</b>
	<b>LOCAL:</b> TV VILA GONÇALVES, 1560, VILA MATOSO, RUSSAS/CE		SEINFRA	028.1 COM DESONERAÇÃO		84.44h
	<b>CLIENTE:</b> PREFEITURA MUNICIPAL DE RUSSAS/CE		SINAPI	2023/10 COM DESONERAÇÃO		84.44h

		QUANTIDADE	ÁREA	QTD
PINTURA LÁTEX ACRÍLICA	QUANTIDADE * ÁREA	1,00000000	22,00000000	22,00
				22,00

### 4.1.1. C1256 ESCAVAÇÃO MANUAL CAMPO ABERTO EM TERRA ATÉ 2M (M3)

		QUANTIDADE	ÁREA	QTD
ESCAVAÇÃO MANUAL	QUANTIDADE * ÁREA	1,00000000	6,94820000	6,95
				6,95

### 4.1.2. C4592 ALVENARIA DE EMBASAMENTO EM TIJOLO CERÂMICO FURADO C/ ARGAMASSA CIMENTO E AREIA 1:4 (M3)

		QUANTIDADE	ÁREA	QTD
ALVENARIA DE EMBASAMENTO EM TIJOLO CERÂMICO FURADO	QUANTIDADE * ÁREA	1,00000000	10,08000000	10,08
				10,08

### 4.1.3. C1611 LASTRO DE CONCRETO REGULARIZADO ESP.= 5CM (M2)

		QUANTIDADE	ÁREA	QTD
LASTRO DE CONCRETO REGULARIZADO ESP = 5CM	QUANTIDADE * ÁREA	1,00000000	13,07000000	13,07
				13,07

### 4.1.4. C0330 ATERRO C/COMPACTAÇÃO MANUAL S/CONTROLE, MAT. C/AQUISIÇÃO (M3)

		QUANTIDADE	ÁREA	QTD
ATERRO C/COMPACTAÇÃO MANUAL S/CONTROLE, MAT. C/AQUISIÇÃO	QUANTIDADE * ÁREA	1,00000000	52,27300000	52,27
				52,27

### 4.1.5.1. C0216 ARMADURA CA-50A MÉDIA D=10,0mm (KG)

		QUANTIDADE	KG	QTD
ARMADURA CA-50A MÉDIA D=10,0mm	QUANTIDADE * KG	1,00000000	174,01000000	174,01
				174,01

### 4.1.5.2. C0216 ARMADURA CA-50A MÉDIA D= 6,3 mm (KG)

		QUANTIDADE	KG	QTD
ARMADURA CA-50A MÉDIA D= 6,3 mm	QUANTIDADE * KG	1,00000000	69,16000000	69,16
				69,16

### 4.1.5.3. C0843 CONCRETO P/VIBR., FCK 25 MPa COM AGREGADO ADQUIRIDO (M3)

		QUANTIDADE	ÁREA	QTD
CONCRETO P/VIBR., FCK 25 MPa	QUANTIDADE * ÁREA	1,00000000	3,20000000	3,20
				3,20

### 4.1.5.4. C1604 LANÇAMENTO E APLICAÇÃO DE CONCRETO S/ ELEVAÇÃO (M3)

		QUANTIDADE	ÁREA	QTD
LANÇAMENTO E APLICAÇÃO DE CONCRETO	QUANTIDADE * ÁREA	1,00000000	3,20000000	3,20
				3,20

### 4.1.5.5. C2843 IMPERMEABILIZAÇÃO C/ EMULSÃO ASFÁLTICA CONSUMO 2kg/m² (M2)



## MEMÓRIAS DE CÁLCULO



	OBRA: CONSTRUÇÃO E REFORMA NA ESCOLA RAIMUNDO PELÓPIDAS DE ARAÚJO		DATA : 20/02/2024		BI 0033 ASSASSOR DE PLANEJAMENTO	
	DESCRIÇÃO: SERVIÇOS PRELIMINARES, ESQUADRIAS, ALVENARIA, SALAS NOVAS, PINTURA, BANHEIROS, REVESTIMENTO CERÂMICO, PISOS, CAMPINHO, QUADRA, DIVERSOS.		FONTE SEINFRA 028.1 COM DESONERAÇÃO 84,44% SINAPI 2023/10 COM DESONERAÇÃO 84,44%	VERSÃO 		HORA 
	LOCAL: TV. VILA GONÇALVES, 1560, VILA MATOSO, RUSSAS/CE					
	CLIENTE: PREFEITURA MUNICIPAL DE RUSSAS/CE					

	QUANTIDADE * ÁREA	QUANTIDADE	ÁREA	QTD
IMPERMEABILIZAÇÃO C/ EMULSÃO ASFÁLTICA CONSUMO 2kg/m²		1,00000000	36,20000000	36,20
				36,20

#### 4.1.5.6. C1400 FORMA DE TÁBUAS DE 1" DE 3A. P/FUNDAÇÕES UTIL. 5 X (M2)

	QUANTIDADE * ÁREA	QUANTIDADE	ÁREA	QTD
FORMA DE TÁBUAS DE 1" DE 3A.		1,00000000	36,20000000	36,20
				36,20

#### 4.2.1. C0073 ALVENARIA DE TIJOLO CERÂMICO FURADO (9x19x19)cm C/ARGAMASSA MISTA DE CAL HIDRATADA ESP.=10cm (1:2:8) (M2)

	QUANTIDADE * ÁREA	QUANTIDADE	ÁREA	QTD
ALVENARIA DE TIJOLO CERÂMICO FURADO (9x19x19)cm		1,00000000	135,56000000	135,56
				135,56

#### 4.2.2. C0074 ALVENARIA DE TIJOLO CERÂMICO FURADO (9x19x19)cm C/ARGAMASSA MISTA DE CAL HIDRATADA ESP=20 cm (M2)

	QUANTIDADE * ÁREA	QUANTIDADE	ÁREA	QTD
ALVENARIA DE TIJOLO CERÂMICO FURADO (9x19x19)cm, ESP=20 cm		1,00000000	48,83000000	48,83
				48,83

#### 4.2.3. C0776 CHAPISCO C/ ARGAMASSA DE CIMENTO E AREIA S/PENEIRAR TRAÇO 1:3 ESP.= 5mm P/ PAREDE (M2)

	QUANTIDADE * ÁREA	QUANTIDADE	ÁREA	QTD
CHAPISCO C/ ARGAMASSA DE CIMENTO E AREIA S/PENEIRAR TRAÇO 1:3 ESP.= 5mm		1,00000000	368,78000000	368,78
				368,78

#### 4.2 C3028 REBOCO C/ ARGAMASSA DE CIMENTO E AREIA PENEIRADA, TRAÇO 1:3 (M2)

	QUANTIDADE * ÁREA	QUANTIDADE	ÁREA	QTD
REBOCO C/ ARGAMASSA DE CIMENTO E AREIA PENEIRADA, TRAÇO 1:3		1,00000000	368,78000000	368,78
				368,78

#### 4.2.5. 88485 FUNDO SELADOR ACRÍLICO, APLICAÇÃO MANUAL EM PAREDE, UMA DEMÃO. AF\_04/2023 (M2)



	QUANTIDADE * ÁREA	QUANTIDADE	ÁREA	QTD
		1,00000000	368,78000000	368,78
				368,78

#### 4.2.6. 88489 PINTURA LÁTEX ACRÍLICA PREMIUM, APLICAÇÃO MANUAL EM PAREDES, DUAS DEMÃOS. AF\_04/2023 (M2)

	QUANTIDADE * ÁREA	QUANTIDADE	ÁREA	QTD
PINTURA LÁTEX ACRÍLICA PREMIUM, APLICAÇÃO MANUAL EM PAREDES, DUAS DEMÃOS		1,00000000	368,78000000	368,78
				368,78

#### 4.3.1. 92539 TRAMA DE MADEIRA COMPOSTA POR RIPAS, CARBOS E TERÇAS PARA TELHADOS DE

## MEMÓRIAS DE CÁLCULO

	<b>OBRA:</b> CONSTRUÇÃO E REFORMA NA ESCOLA RAIMUNDO PELÓPIDAS DE ARAÚJO		<b>DATA :</b> 20/02/2024			
	<b>DESCRIÇÃO:</b>	SERVIÇOS PRELIMINARES, ESQUADRIAS, ALVENARIA, SALAS NOVAS, PINTURA, BANHEIROS, REVESTIMENTO CERÂMICO, PISOS, CAMPINHO, QUADRA, DIVERSOS.	<b>FORTE</b>	<b>VERSÃO</b>		<b>HORZ</b>
	<b>LOCAL:</b>	TV. VILA GONÇALVES, 1560, VILA MATOSO, RUSSAS/CE	SEINFRA	028.1 COM DESONERAÇÃO		84,44º
	<b>CLIENTE:</b>	PREFEITURA MUNICIPAL DE RUSSAS/CE	SINAPI	2023/10 COM DESONERAÇÃO		84,44º

ATÉ 2 ÁGUAS PARA TELHA DE ENCAIXE DE CERÂMICA OU DE CONCRETO, INCLUSO TRANSPORTE VERTICAL. AF\_07/2019 (M2)

		QUANTIDADE	ÁREA	QTD
TRAMA DE MADEIRA	QUANTIDADE * ÁREA	1,00000000	188,41000000	188,41
				188,41

4.3.2. 94201 TELHAMENTO COM TELHA CERÂMICA CAPA-CANAL, TIPO COLONIAL, COM ATÉ 2 ÁGUAS, INCLUSO TRANSPORTE VERTICAL. AF\_07/2019 (M2)

		QUANTIDADE	ÁREA	QTD
TELHAMENTO COM TELHA CERÂMICA CAPA-CANAL, TIPO COLONIAL	QUANTIDADE * ÁREA	1,00000000	188,41000000	188,41
				188,41

4.3.3. C0387 BEIRA E BICA EM TELHA COLONIAL (M)

		QUANTIDADE	COMP	QTD
BEIRA E BICA	QUANTIDADE * COMP	1,00000000	41,20000000	41,20
				41,20

4.3.4. C2460 TESOURA EM MASSARANDUBA C/ACESSÓRIOS (M)

		QUANTIDADE	COMP	QTD
TESOURA EM MASSARANDUBA C/ACESSÓRIOS	QUANTIDADE * COMP	1,00000000	22,05000000	22,05
				22,05

4.3.5. C4468 FORRO PVC - LAMBRI (100x6000 OU 200x6000)mm - FORNECIMENTO E MONTAGEM (M2)

		QUANTIDADE	ÁREA	QTD
FORRO PVC - LAMBRI (100x6000 OU 200x6000)mm	QUANTIDADE * ÁREA	1,00000000	141,81000000	141,81
				141,81

4.4.1. 94990 EXECUÇÃO DE PASSEIO (CALÇADA) OU PISO DE CONCRETO COM CONCRETO MOLDADO IN LOCO, FEITO EM OBRA, ACABAMENTO CONVENCIONAL, NÃO ARMADO. AF\_08/2022 (M3)

		QUANTIDADE	ÁREA	QTD
PISO MORTO CONCRETO FCK=13,5MPa	QUANTIDADE * ÁREA	1,00000000	8,72000000	8,72
				8,72

4.4.2. C2181 REGULARIZAÇÃO DE BASE C/ ARGAMASSA CIMENTO E AREIA S/ PENEIRAR, TRAÇO 1:3 - ESP= 3cm (M2)

		QUANTIDADE	ÁREA	QTD
REGULARIZAÇÃO DE BASE C/ ARGAMASSA CIMENTO E AREIA	QUANTIDADE * ÁREA	1,00000000	174,46000000	174,46
				174,46

4.4.3. C3001 CERÂMICA ESMALTADA RETIFICADA C/ ARG. PRÉ-FABRICADA ACIMA DE 30x30 cm (900 cm<sup>2</sup>) - PEI-5/PEI-4 - P/ PISO (M2)

B

## MEMÓRIAS DE CÁLCULO

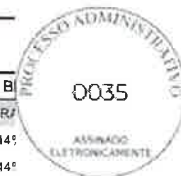

	<b>OBRA:</b> CONSTRUÇÃO E REFORMA NA ESCOLA RAIMUNDO PELÓPIDAS DE ARAÚJO		<b>DATA:</b> 20/02/2024		<b>B/</b>
	<b>DESCRIÇÃO:</b> SERVIÇOS PRELIMINARES, ESQUADRIAS, ALVENARIA, SALAS NOVAS, PINTURA, BANHEIROS, REVESTIMENTO CERÂMICO, PISOS, CAMPINHO, QUADRA, DIVERSOS		<b>FONTE</b>	<b>VERSÃO</b>	<b>HORAS</b>
	<b>LOCAL:</b> TV. VILA GONÇALVES, 1560, VILA MATOSO, RUSSAS/CE		SEINFRA	028.1 COM DESONERAÇÃO	84,44%
	<b>CLIENTE:</b> PREFEITURA MUNICIPAL DE RUSSAS/CE		SINAPI	2023/10 COM DESONERAÇÃO	84,44%

	QUANTIDADE	ÁREA	QTD
CERÂMICA ESMALTADA RETIFICADA C/ ARG PRÉ-FABRICADA ACIMA DE 30x30 cm (900 cm²)	QUANTIDADE * ÁREA	1,00000000	174,46000000
			174,46

4.4.4. C1123 REJUNTAMENTO C/ ARG. PRÉ-FABRICADA, JUNTA ATÉ 2mm EM CERÂMICA, ACIMA DE 30x30 cm (900 cm²) E PORCELANATOS (PAREDE/PISO) (M2)

	QUANTIDADE	ÁREA	QTD
REJUNTAMENTO C/ ARG. PRÉ-FABRICADA, JUNTA ATÉ 2mm EM CERÂMICA, ACIMA DE 30x30 cm (900 cm²)	QUANTIDADE * ÁREA	1,00000000	174,46000000
			174,46

4.4.5. C4819 PISO INTERTRAVADO TIPO TIJOLINHO (20X10X6)CM 35MPA, COR CINZA - COMPACTAÇÃO MECANIZADA (M2)

	QUANTIDADE	ÁREA	QTD
PISO INTERTRAVADO TIPO TIJOLINHO (20X10X6)CM 35MPA	QUANTIDADE * ÁREA	1,00000000	14,03000000
			14,03

4.4.6. 97087 CAMADA SEPARADORA PARA EXECUÇÃO DE RADIER, PISO DE CONCRETO OU LAJE SOBRE SOLO, EM LONA PLÁSTICA. AF\_09/2021 (M2)

	QUANTIDADE	ÁREA	QTD
CAMADA SEPARADORA EM LONA PLÁSTICA	QUANTIDADE * ÁREA	1,00000000	14,03000000
			14,03

4.5.1.1. C0216 ARMADURA CA-50A MÉDIA D=10,0mm (KG)

	QUANTIDADE	KG	QTD
ARMADURA CA-50A MÉDIA D=10,0mm	QUANTIDADE * KG	1,00000000	174,01000000
			174,01

4.5.1.2. C0216 ARMADURA CA-50A MÉDIA D= 6,3 mm (KG)

	QUANTIDADE	KG	QTD
ARMADURA CA-50A MÉDIA D= 6,3 mm	QUANTIDADE * KG	1,00000000	64,84000000
			64,84

4.5.1.3. C0843 CONCRETO P/VIBR., FCK 25 MPa COM AGREGADO ADQUIRIDO (M3)

	QUANTIDADE	ÁREA	QTD
CONCRETO P/VIBR., FCK 25 MPa	QUANTIDADE * ÁREA	1,00000000	2,96000000
			2,96

4.5.1.4. C1604 LANÇAMENTO E APLICAÇÃO DE CONCRETO S/ ELEVAÇÃO (M3)



	QUANTIDADE	ÁREA	QTD
LANÇAMENTO E APLICAÇÃO DE CONCRETO S/ ELEVAÇÃO	QUANTIDADE * ÁREA	1,00000000	2,96000000
			2,96

4.5.1.5. C1400 FORMA DE TÁBUAS DE 1" DE 3A. P/FUNDAÇÕES UTIL. 5 X (M2)

P



## MEMÓRIAS DE CÁLCULO

	<b>OBRA:</b> CONSTRUÇÃO E REFORMA NA ESCOLA RAIMUNDO PELÓPIDAS DE ARAUJO		<b>DATA :</b> 20/02/2024			
	<b>DESCRIÇÃO:</b> SERVIÇOS PRELIMINARES, ESQUADRIAS, ALVENARIA, SALAS NOVAS, PINTURA, BANHEIROS, REVESTIMENTO CERÂMICO, PISOS, CAMPINHO, QUADRA, DIVERSOS		<b>FONTE</b> <b>VERSÃO</b> <b>HORA</b>			
	<b>LOCAL:</b> TV. VILA GONÇALVES, 1560, VILA MATOSO, RUSSAS/CE		SEINFRA	02B.1 COM DESONERAÇÃO		84.44*
	<b>CLIENTE:</b> PREFEITURA MUNICIPAL DE RUSSAS/CE		SINAPI	2023/10 COM DESONERAÇÃO		84.441

	QUANTIDADE	ÁREA	QTD
FORMA DE TÁBUAS DE 1" DE 3A.	QUANTIDADE * ÁREA	1,00000000	36,20000000
			36,20

4.5.1.6. 11095 ESCORA METALICA TELESCÓPICA, COM ALTURA REGULÁVEL DE 1,80 A 3,20 M, COM CAPACIDADE MÍNIMA DE 1000 KGF (10KN), INCLUSIVE TRIPÉ E FORCADO - LOCAÇÃO MENSAL (UN)

	QUANTIDADE	UN	QTD
ESCORA METALICA TELESCÓPICA, COM ALTURA REGULÁVEL DE 1,80 A 3,20 M	QUANTIDADE * UN	1,00000000	22,00000000
			22,00

4.5.2.1. C0216 ARMADURA CA-50A MÉDIA D=10,0mm (KG)

	QUANTIDADE	KG	QTD
ARMADURA CA-50A MÉDIA D=10,0mm	QUANTIDADE * KG	1,00000000	188,96000000
			188,96

4.5.2.2. C0216 ARMADURA CA-50A MÉDIA D= 6,3 mm (KG)

	QUANTIDADE	KG	QTD
ARMADURA CA-50A MÉDIA D= 6,3 mm	QUANTIDADE * KG	1,00000000	99,94000000
			99,94

4.5.2.3. C0843 CONCRETO P/VIBR., FCK 25 MPa COM AGREGADO ADQUIRIDO (M3)

	QUANTIDADE	ÁREA	QTD
CONCRETO P/VIBR., FCK 25 MPa	QUANTIDADE * ÁREA	1,00000000	2,75000000
			2,75

4.5.2.4. C1604 LANÇAMENTO E APLICAÇÃO DE CONCRETO S/ ELEVAÇÃO (M3)

	QUANTIDADE	ÁREA	QTD
LANÇAMENTO E APLICAÇÃO DE CONCRETO S/ ELEVAÇÃO	QUANTIDADE * ÁREA	1,00000000	2,75000000
			2,75

4.5.2.5. C1400 FORMA DE TÁBUAS DE 1" DE 3A. P/FUNDAÇÕES UTIL. 5 X (M2)

	QUANTIDADE	ÁREA	QTD
FORMA DE TÁBUAS DE 1" DE 3A.	QUANTIDADE * ÁREA	1,00000000	51,69000000
			51,69

4.5.3.1. C0216 ARMADURA CA-50A MÉDIA D=10,0mm (KG)

	QUANTIDADE	KG	QTD
ARMADURA CA-50A MÉDIA D=10,0mm	QUANTIDADE * KG	1,00000000	112,66000000
			112,66

4.5.3.2. C0843 CONCRETO P/VIBR., FCK 25 MPa COM AGREGADO ADQUIRIDO (M3)

	QUANTIDADE	ÁREA	QTD
CONCRETO P/VIBR., FCK 25 MPa	QUANTIDADE * ÁREA	1,00000000	3,24000000
			3,24

4.5.3.3. C1604 LANÇAMENTO E APLICAÇÃO DE CONCRETO S/ ELEVAÇÃO (M3)





## MEMÓRIAS DE CÁLCULO



	OBRA: CONSTRUÇÃO E REFORMA NA ESCOLA RAIMUNDO PELÓPIDAS DE ARAÚJO		DATA : 20/02/2024		BI 0037 ANEXO ELETRÔNICO	
	DESCRIÇÃO:	SERVIÇOS PRELIMINARES, ESQUADRIAS, ALVENARIA, SALAS NOVAS, PINTURA, BANHEIROS, REVESTIMENTO CERÂMICO, PISOS, CAMPINHO, QUADRA, DIVERSOS.	FONTE	VERSÃO		HORA
	LOCAL:	TV. VILA GONÇALVES, 1560, VILA MATOSO, RUSSAS/CE	SEINFRA	028.1 COM DESONERAÇÃO		84.44%
	CLIENTE:	PREFEITURA MUNICIPAL DE RUSSAS/CE	SINAPI	2023/10 COM DESONERAÇÃO		84.44%

	QUANTIDADE	ÁREA	QTD
LANÇAMENTO E APLICAÇÃO DE CONCRETO S/ ELEVAÇÃO	QUANTIDADE * ÁREA	1,00000000	3,24000000
			3,24

### 4.5.3.4. C1400 FORMA DE TÁBUAS DE 1" DE 3A. P/FUNDAÇÕES UTIL. 5 X (M2)

	QUANTIDADE	ÁREA	QTD
FORMA DE TÁBUAS DE 1" DE 3A.	QUANTIDADE * ÁREA	1,00000000	10,40000000
			10,40

### 4.6.1.1. C1968 PORTA DE ALUMÍNIO C/VIDRO CRISTAL TEMPERADO (M2)

	QUANTIDADE	ÁREA	QTD
PORTA EM ALUMÍNIO	QUANTIDADE * ÁREA	1,00000000	5,04000000
			5,04

### 4.6.1.2. 93188 VERGA MOLDADA IN LOCO EM CONCRETO PARA PORTAS COM ATÉ 1,5 M DE VÃO. AF\_03/2016 (M)

	QUANTIDADE	COMP	QTD
VERGA MOLDADA IN LOCO EM CONCRETO	QUANTIDADE * COMP	1,00000000	3,00000000
			3,00

### 4.6.1.3. 98689 SOLEIRA EM GRANITO, LARGURA 15 CM, ESPESSURA 2,0 CM. AF\_09/2020 (M)

	QUANTIDADE	COMP	QTD
SOLEIRA EM GRANITO, LARGURA 15 CM	QUANTIDADE * COMP	1,00000000	2,55000000
			2,55

### 4.6.2.1. 94573 JANELA DE ALUMÍNIO DE CORRER COM 4 FOLHAS PARA VIDROS, COM VIDROS, BATENTE, ACABAMENTO COM ACETATO OU BRILHANTE E FERRAGENS. EXCLUSIVE ALIZAR E CONTRAMARCO. FORNECIMENTO E INSTALAÇÃO. AF\_12/2019 (M2)

	QUANTIDADE	ÁREA	QTD
JANELA DE ALUMÍNIO DE CORRER COM 4 FOLHAS	QUANTIDADE * ÁREA	1,00000000	18,00000000
			18,00

### 4.6.2.2. 93187 VERGA E CONTRAVERGA MOLDADA IN LOCO EM CONCRETO PARA JANELAS COM MAIS DE 1,5 M DE VÃO. AF\_03/2016 (M)

	QUANTIDADE	COMP	QTD
VERGA E CONTRAVERGA MOLDADA IN LOCO EM CONCRETO	QUANTIDADE * COMP	1,00000000	21,60000000
			21,60

### 4.6.2.3. C1869 PEITORIL DE GRANITO L= 15 cm (M)

	QUANTIDADE	COMP	QTD
PEITORIL DE GRANITO L= 15 cm	QUANTIDADE * COMP	1,00000000	10,20000000
			10,20

### 5.1.1. 104641 PINTURA LÁTEX ACRÍLICA ECONÔMICA, APLICAÇÃO MANUAL EM PAREDES, DUAS DEMÃOS. AF\_04/2023 (M2)

	QUANTIDADE	ÁREA	QTD
PINTURA LÁTEX ACRÍLICA	QUANTIDADE * ÁREA	1,00000000	2.249,90000000
			2.249,90

## MEMÓRIAS DE CÁLCULO



	<b>OBRA:</b> CONSTRUÇÃO E REFORMA NA ESCOLA RAIMUNDO PELÓPIDAS DE ARAÚJO		<b>DATA :</b> 20/02/2024		<b>B</b>
	<b>DESCRIÇÃO:</b> SERVIÇOS PRELIMINARES, ESQUADRIAS, ALVENARIA, SALAS NOVAS, PINTURA, BANHEIROS, REVESTIMENTO CERÂMICO, PISOS, CAMPINHO, QUADRA, DIVERSOS		<b>FONTE</b>	<b>VERSÃO</b>	<b>HORA</b>
	<b>LOCAL:</b> TV. VILA GONÇALVES, 1560, VILA MATOSO, RUSSAS/CE		SEINFRA	028.1 COM DESONERAÇÃO	84,44%
	<b>CLIENTE:</b> PREFEITURA MUNICIPAL DE RUSSAS/CE		SINAPI	2023/10 COM DESONERAÇÃO	84,44%

5.2.1. 104639 PINTURA LÁTEX ACRÍLICA ECONÔMICA, APLICAÇÃO MANUAL EM TETO, DUAS DEMÃOS. AF\_04/2023 (M2)

		QUANTIDADE	ÁREA	QTD
PINTURA LÁTEX ACRÍLICA	QUANTIDADE * ÁREA	1,00000000	576,93000000	576,93
				576,93

5.3.1. 104641 PINTURA LÁTEX ACRÍLICA ECONÔMICA, APLICAÇÃO MANUAL EM PAREDES, DUAS DEMÃOS. AF\_04/2023 (M2)

		QUANTIDADE	ÁREA	QTD
PINTURA LÁTEX ACRÍLICA	QUANTIDADE * ÁREA	1,00000000	108,14000000	108,14
				108,14

5.4.1. 104641 PINTURA LÁTEX ACRÍLICA ECONÔMICA, APLICAÇÃO MANUAL EM PAREDES, DUAS DEMÃOS. AF\_04/2023 (M2)

		QUANTIDADE	ÁREA	QTD
PINTURA LÁTEX ACRÍLICA	QUANTIDADE * ÁREA	1,00000000	310,94000000	310,94
				310,94

5.5.1. C0588 CAIAÇÃO EM DUAS DEMÃOS COM SUPERCAL (M2)

		QUANTIDADE	ÁREA	QTD
CAIAÇÃO EM DUAS DEMÃOS COM SUPERCAL	QUANTIDADE * ÁREA	1,00000000	566,52000000	566,52
				566,52

6.1. C4443 CERÂMICA ESMALTADA RETIFICADA C/ ARG. PRÉ-FABRICADA ATÉ 30x30cm (900cm²) - PEI-5/PEI-4 - P/ PAREDE (M2)

		QUANTIDADE	ÁREA	QTD
CERÂMICA ESMALTADA RETIFICADA C/ ARG. PRÉ-FABRICADA ATÉ 30x30cm (900cm²)	QUANTIDADE * ÁREA	1,00000000	233,79000000	233,79
				233,79

6.2. C3001 CERÂMICA ESMALTADA RETIFICADA C/ ARG. PRÉ-FABRICADA ACIMA DE 30x30 cm (900 cm²) - PEI-5/PEI-4 - P/ PISO (M2)

		QUANTIDADE	ÁREA	QTD
CERÂMICA ESMALTADA RETIFICADA C/ ARG. PRÉ-FABRICADA ACIMA DE 30x30 cm (900 cm²)	QUANTIDADE * ÁREA	1,00000000	67,14000000	67,14
				67,14



6.3. C1123 REJUNTAMENTO C/ ARG. PRÉ-FABRICADA, JUNTA ATÉ 2mm EM CERÂMICA, ACIMA DE 30x30 cm (900 cm²) E PORCELANATOS (PAREDE/PISO) (M2)

		QUANTIDADE	ÁREA	QTD
REJUNTAMENTO C/ ARG. PRÉ-FABRICADA, JUNTA ATÉ 2mm EM CERÂMICA, ACIMA DE 30x30 cm (900 cm²)	QUANTIDADE * ÁREA	1,00000000	67,14000000	67,14
				67,14

6.4. C1120 REJUNTAMENTO C/ ARG. PRÉ-FABRICADA, JUNTA ATÉ 2mm EM CERÂMICA, ATÉ 30x30 cm (900 cm²) (PAREDE/PISO) (M2)

P

## MEMÓRIAS DE CÁLCULO

	<b>OBRA:</b> CONSTRUÇÃO E REFORMA NA ESCOLA RAIMUNDO PELÓPIDAS DE ARAÚJO		<b>DATA:</b> 20/02/2024			
	<b>DESCRIÇÃO:</b> SERVIÇOS PRELIMINARES, ESQUADRIAS, ALVENARIA, SALAS NOVAS, PINTURA, BANHEIROS, REVESTIMENTO CERÂMICO, PISOS, CAMPINHO, QUADRA, DIVERSOS.		<b>FONTE</b>	<b>VERSÃO</b>		<b>HORA</b>
	<b>LOCAL:</b> TV. VILA GONÇALVES, 1560, VILA MATOSO, RUSSAS/CE		SEINFRA	028,1 COM DESONERAÇÃO		84,44*
	<b>CLIENTE:</b> PREFEITURA MUNICIPAL DE RUSSAS/CE		SINAPI	2023/10 COM DESONERAÇÃO		84,44*

	QUANTIDADE	ÁREA	QTD
REJUNTAMENTO C/ ARG. PRÉ-FABRICADA, JUNTA ATÉ 2mm EM CERÂMICA, ATÉ 30x30 cm (900 cm²)	QUANTIDADE * ÁREA	1,00000000	233,79000000
			233,79

### 6.5.1. C0348 BACIA DE LOUÇA BRANCA C/CAIXA ACOPLADA (UN)

	QUANTIDADE	UN	QTD
BACIA DE LOUÇA BRANCA C/CAIXA ACOPLADA	QUANTIDADE * UN	1,00000000	12,00000000
			12,00

### 6.5.2. C4635 BACIA SANITÁRIA PARA CADEIRANTES C/ ASSENTO (ABERTURA FRONTAL) (UN)

	QUANTIDADE	UN	QTD
B. SANITÁRIA PARA CADEIRANTES C/ ASSENTO (ABERTURA FRONTAL)	QUANTIDADE * UN	1,00000000	2,00000000
			2,00

### 6.5.3. 100848 VASO SANITÁRIO INFANTIL LOUÇA BRANCA - FORNECIMENTO E INSTALACAO. AF\_01/2020 (UN)

	QUANTIDADE	UN	QTD
VASO SANITÁRIO INFANTIL	QUANTIDADE * UN	1,00000000	3,00000000
			3,00

### 6.5.4. C0797 CHUVEIRO PLÁSTICO (INSTALADO) (UN)

	QUANTIDADE	UN	QTD
CHUVEIRO PLÁSTICO	QUANTIDADE * UN	1,00000000	9,00000000
			9,00

### 6.5.5. C3598 LAVATÓRIO DE LOUÇA BRANCA S/COLUNA C/TORNEIRA PLÁSTICA E ACESSÓRIOS - PADRÃO POPULAR (UN)

	QUANTIDADE	UN	QTD
LAVATÓRIO DE LOUÇA BRANCA S/COLUNA C/TORNEIRA PLÁSTICA E ACESSÓRIOS	QUANTIDADE * UN	1,00000000	8,00000000
			8,00

### 6.5.6. I1523 MICTORIO COLETIVO DE AÇO INOXIDAVEL (M)

	QUANTIDADE	COMP	QTD
MICTORIO COLETIVO DE AÇO INOXIDAVEL	QUANTIDADE * COMP	1,00000000	1,90000000
			1,90

### 6.5.7. C2170 REGISTRO DE PRESSAO C/CANOPLA CROMADA D=25MM (1") (UN)

	QUANTIDADE	UN	QTD
REGISTRO DE PRESSAO C/CANOPLA CROMADA D=25MM (1")	QUANTIDADE * UN	1,00000000	9,00000000
			9,00

### 6.6. 97644 REMOÇÃO DE PORTAS, DE FORMA MANUAL, SEM REAPROVEITAMENTO. AF\_09/2023 (M2)

P



## MEMÓRIAS DE CÁLCULO



	<b>OBRA:</b> CONSTRUÇÃO E REFORMA NA ESCOLA RAIMUNDO PELÓPIDAS DE ARAÚJO		<b>DATA:</b> 20/02/2024		
	<b>DESCRIÇÃO:</b> SERVIÇOS PRELIMINARES, ESQUADRIAS, ALVENARIA, SALAS NOVAS, PINTURA, BANHEIROS, REVESTIMENTO CERÂMICO, PISOS, CAMPINHO, QUADRA, DIVERSOS		<b>FONTE</b>	<b>VERSÃO</b>	<b>HORA</b>
	<b>LOCAL:</b> TV. VILA GONÇALVES, 1560, VILA MATOSO, RUSSAS/CE		SEINFRA	028.1 COM DESONERAÇÃO	84,44°
	<b>CLIENTE:</b> PREFEITURA MUNICIPAL DE RUSSAS/CE		SINAPI	2023/10 COM DESONERAÇÃO	84,44°

	QUANTIDADE	ÁREA	QTD
REMOÇÃO DE PORTAS, DE FORMA MANUAL, SEM REAPROVEITAMENTO	QUANTIDADE * ÁREA	1,00000000	20,68000000
			20,68

6.7. C4517 PORTA EM ALUMÍNIO ANODIZADO NATURAL/FOSCO, DE ABRIR, SEM BANDEIROLA E/OU PEITORIL, SEM VIDRO - FORNECIMENTO E MONTAGEM (M2)

	QUANTIDADE	ÁREA	QTD
PORTA EM ALUMÍNIO	QUANTIDADE * ÁREA	1,00000000	20,68000000
			20,68

6.8. 104639 PINTURA LÁTEX ACRÍLICA ECONÔMICA, APLICAÇÃO MANUAL EM TETO, DUAS DEMÃOS. AF\_04/2023 (M2)

	QUANTIDADE	ÁREA	QTD
PINTURA LÁTEX ACRÍLICA ECONÔMICA, TETO	QUANTIDADE * ÁREA	1,00000000	84,21000000
			84,21

7.1. C3001 CERÂMICA ESMALTADA RETIFICADA C/ ARG. PRÉ-FABRICADA ACIMA DE 30x30 cm (900 cm<sup>2</sup>) - PEI-5/PEI-4 - P/ PISO (M2)

	QUANTIDADE	ÁREA	QTD
CERÂMICA ESMALTADA RETIFICADA C/ ARG. PRÉ-FABRICADA ACIMA DE 30x30 cm (900 cm <sup>2</sup> )	QUANTIDADE * ÁREA	1,00000000	56,56000000
			56,56

7.2. C4434 CERÂMICA ESMALTADA RETIFICADA C/ ARG. CIMENTO E AREIA ACIMA DE 30x30cm (900 cm<sup>2</sup>) - PEI-5/PEI-4 P/ PAREDE (M2)

	QUANTIDADE	ÁREA	QTD
CERÂMICA ESMALTADA RETIFICADA C/ ARG. CIMENTO E AREIA ACIMA DE 30x30cm (900 cm <sup>2</sup> )	QUANTIDADE * ÁREA	1,00000000	136,62000000
			136,62

7.3. C1120 REJUNTAMENTO C/ ARG. PRÉ-FABRICADA, JUNTA ATÉ 2mm EM CERÂMICA, ATÉ 30x30 cm (900 cm<sup>2</sup>) (PAREDE/PISO) (M2)

	QUANTIDADE	ÁREA	QTD
REJUNTAMENTO C/ ARG. PRÉ-FABRICADA, JUNTA ATÉ 2mm	QUANTIDADE * ÁREA	1,00000000	193,18000000
			193,18

8.1.1. C4819 PISO INTERTRAVADO TIPO TIJOLINHO (20X10X6)CM 35MPA, COR CINZA - COMPACTAÇÃO MECANIZADA (M2)

	QUANTIDADE	ÁREA	QTD
PISO INTERTRAVADO TIPO TIJOLINHO (20X10X6)CM	QUANTIDADE * ÁREA	1,00000000	473,64000000
			473,64

8.1.2. 97087 CAMADA SEPARADORA PARA EXECUÇÃO DE RADIER, PISO DE CONCRETO OU LAJE SOBRE SOLO, EM LONA PLÁSTICA. AF\_09/2021 (M2)

	QUANTIDADE	ÁREA	QTD
CAMADA SEPARADORA EM LONA PLÁSTICA	QUANTIDADE * ÁREA	1,00000000	473,64000000
			473,64



## MEMÓRIAS DE CÁLCULO



	<b>OBRA:</b> CONSTRUÇÃO E REFORMA NA ESCOLA RAIMUNDO PELÓPIDAS DE ARAÚJO		<b>DATA :</b> 20/02/2024		<b>B</b>
	<b>DESCRIÇÃO:</b> SERVIÇOS PRELIMINARES, ESQUADRIAS, ALVENARIA, SALAS NOVAS, PINTURA, BANHEIROS, REVESTIMENTO CERÂMICO, PISOS, CAMPINHO, QUADRA, DIVERSOS.		<b>FONTE</b>	<b>VERSÃO</b>	<b>HORA</b>
	<b>LOCAL:</b> TV. VILA GONÇALVES, 1560, VILA MATOSO, RUSSAS/CE		SEINFRA	028.1 COM DESONERAÇÃO	84.44*
	<b>CLIENTE:</b> PREFEITURA MUNICIPAL DE RUSSAS/CE		SINAPI	2023/10 COM DESONERAÇÃO	84.44*

8.2.1. C2180 REGULARIZAÇÃO DE BASE C/ ARGAMASSA CIMENTO E AREIA S/ PENEIRAR, TRAÇO 1:5 - ESP= 3cm (M2)

		QUANTIDAD	ÁREA	QTD
REGULARIZAÇÃO DE BASE	QUANTIDADE * ÁREA	1,00000000	178,50000000	178,50
				178,50

8.2.2. C1920 PISO INDUSTRIAL NATURAL ESP.= 12mm, INCLUS. POLIMENTO (INTERNO) (M2)

		QUANTIDAD	ÁREA	QTD
PISO INDUSTRIAL NATURAL	QUANTIDADE * ÁREA	1,00000000	178,50000000	178,50
				178,50

8.3.1. C2180 REGULARIZAÇÃO DE BASE C/ ARGAMASSA CIMENTO E AREIA S/ PENEIRAR, TRAÇO 1:5 - ESP= 3cm (M2)

		QUANTIDAD	ÁREA	QTD
REGULARIZAÇÃO DE BASE	QUANTIDADE * ÁREA	1,00000000	338,81000000	338,81
				338,81

8.3.2. 94990 EXECUÇÃO DE PASSEIO (CALÇADA) OU PISO DE CONCRETO COM CONCRETO MOLDADO IN LOCO, FEITO EM OBRA, ACABAMENTO CONVENCIONAL, NÃO ARMADO. AF\_08/2022 (M3)

		QUANTIDAD	ÁREA	QTD
EXECUÇÃO DE PASSEIO (CALÇADA) , 7CM	QUANTIDADE * ÁREA	1,00000000	23,71000000	23,71
				23,71

8.3.3. 101862 REASSENTAMENTO DE BLOCOS RETANGULAR PARA PISO INTERTRAVADO, ESPESSURA DE 6 CM, EM CALÇADA, COM REAPROVEITAMENTO DOS BLOCOS RETANGULAR - INCLUSO RETIRADA E COLOCAÇÃO DO MATERIAL. AF\_12/2020 (M2)

		QUANTIDAD	ÁREA	QTD
REASSENTAMENTO DE BLOCOS RETANGULAR PARA PISO INTERTRAVADO	QUANTIDADE * ÁREA	1,00000000	147,27000000	147,27
				147,27

8.3.4. C4819 PISO INTERTRAVADO TIPO TIJOLINHO (20X10X6)CM 35MPA, COR CINZA - COMPACTAÇÃO MECANIZADA (M2)

		QUANTIDAD	ÁREA	QTD
PISO INTERTRAVADO TIPO TIJOLINHO (20X10X6)CM	QUANTIDADE * ÁREA	1,00000000	8,07000000	8,07
				8,07

8.3.5. 97087 CAMADA SEPARADORA PARA EXECUÇÃO DE RADIER, PISO DE CONCRETO OU LAJE SOBRE SOLO, EM LONA PLÁSTICA. AF\_09/2021 (M2)

		QUANTIDAD	ÁREA	QTD
CAMADA SEPARADORA EM LONA PLÁSTICA	QUANTIDADE * ÁREA	1,00000000	155,34000000	155,34
				155,34

8.3.6. C0073 ALVENARIA DE TIJOLO CERÂMICO FURADO (9x19x19)cm C/ARGAMASSA MISTA DE CAL HIDRATADA ESP.=10cm (1:2:8) (M2)

		QUANTIDAD	ÁREA	QTD
ALVENARIA DE TIJOLO CERÂMICO FURADO (9x19x19)cm	QUANTIDADE * ÁREA	1,00000000	25,74000000	25,74
				25,74

B

## MEMÓRIAS DE CÁLCULO



	OBRA: CONSTRUÇÃO E REFORMA NA ESCOLA RAIMUNDO PELÓPIDAS DE ARAÚJO		DATA : 20/02/2024		B/
	DESCRIÇÃO: SERVIÇOS PRELIMINARES, ESQUADRIAS, ALVENARIA, SALAS NOVAS, PINTURA, BANHEIROS, REVESTIMENTO CERÂMICO, PISOS, CAMPINHO, QUADRA, DIVERSOS		FUNTE	VERSÃO	HOR#
	LOCAL: TV. VILA GONÇALVES, 1560, VILA MATOSO, RUSSAS/CE		SEINFRA	028.1 COM DESONERAÇÃO	84.44°
	CLIENTE: PREFEITURA MUNICIPAL DE RUSSAS/CE		SINAPI	2023/10 COM DESONERAÇÃO	84.44°

### 8.3.7. C0776 CHAPISCO C/ ARGAMASSA DE CIMENTO E AREIA S/PENEIRAR TRAÇO 1:3 ESP.= 5mm P/ PAREDE (M2)

		QUANTIDADE	ÁREA	QTD
CHAPISCO	QUANTIDADE * ÁREA	1,00000000	38,61000000	38,61
				38,61

### 8.3.8. C3028 REBOCO C/ ARGAMASSA DE CIMENTO E AREIA PENEIRADA, TRAÇO 1:3 (M2)

		QUANTIDADE	ÁREA	QTD
REBOCO	QUANTIDADE * ÁREA	1,00000000	38,61000000	38,61
				38,61

### 9.1. C4468 FORRO PVC - LAMBRI (100x6000 OU 200x6000)mm - FORNECIMENTO E MONTAGEM (M2)

		QUANTIDADE	ÁREA	QTD
FORRO PVC	QUANTIDADE * ÁREA	1,00000000	610,17000000	610,17
				610,17

### 10.1.1. C1256 ESCAVAÇÃO MANUAL CAMPO ABERTO EM TERRA ATÉ 2M (M3)

		QUANTIDADE	ÁREA	QTD
ESCAVAÇÃO MANUAL CAMPO ABERTO EM TERRA ATÉ 2M	QUANTIDADE * ÁREA	1,00000000	0,85600000	0,86
				0,86

### 10.1.2. C0056 ALVENARIA DE EMBASAMENTO DE TIJOLO FURADO, C/ ARGAMASSA MISTA C/ CAL HIDRATADA (1:2:8) (M3)

		QUANTIDADE	ÁREA	QTD
ALVENARIA DE EMBASAMENTO DE TIJOLO FURADO, 70CM DE ALTURA	QUANTIDADE * ÁREA	1,00000000	1,49800000	1,50
				1,50

### 10.1.3. C0073 ALVENARIA DE TIJOLO CERÂMICO FURADO (9x19x19)cm C/ARGAMASSA MISTA DE CAL HIDRATADA ES1 - 10cm (1:2:8) (M2)

		QUANTIDADE	ÁREA	QTD
ALVENARIA DE TIJOLO CERÂMICO FURADO (9x19x19)cm, 2,20 METROS DE ALTURA	QUANTIDADE * ÁREA	1,00000000	10,35000000	10,35
				10,35

### 10.1.4. C0776 CHAPISCO C/ ARGAMASSA DE CIMENTO E AREIA S/PENEIRAR TRAÇO 1:3 ESP.= 5mm P/ PAREDE (M2)

		QUANTIDADE	ÁREA	QTD
CHAPISCO C/ ARGAMASSA	QUANTIDADE * ÁREA	1,00000000	20,70000000	20,70
				20,70

### 10.1.5. C3028 REBOCO C/ ARGAMASSA DE CIMENTO E AREIA PENEIRADA, TRAÇO 1:3 (M2)

		QUANTIDADE	ÁREA	QTD
REBOCO C/ ARGAMASSA DE CIMENTO	QUANTIDADE * ÁREA	1,00000000	20,70000000	20,70
				20,70

### 10.1.6. 104641 PINTURA LÁTEX ACRÍLICA ECONÔMICA, APLICAÇÃO MANUAL EM PAREDES, DUAS DEMÃOS. AF\_04/2023 (M2)

P

## MEMÓRIAS DE CÁLCULO



	<b>OBRA:</b> CONSTRUÇÃO E REFORMA NA ESCOLA RAIMUNDO PELÓPIDAS DE ARAÚJO		<b>DATA:</b> 20/02/2024		
	<b>DESCRIÇÃO:</b> SERVIÇOS PRELIMINARES, ESQUADRIAS, ALVENARIA, SALAS NOVAS, PINTURA, BANHEIROS, REVESTIMENTO CERÂMICO, PISOS, CAMPINHO, QUADRA, DIVERSOS.		<b>FONTE</b>	<b>VERSÃO</b>	<b>HORA</b>
	<b>LOCAL:</b> TV. VILA GONÇALVES, 1560, VILA MATOSO, RUSSAS/CE		SEINFRA	028.1 COM DESONERAÇÃO	84,44%
	<b>CLIENTE:</b> PREFEITURA MUNICIPAL DE RUSSAS/CE		SINAPI	2023/10 COM DESONERAÇÃO	84,44%

	QUANTIDADE	ÁREA	QTD
PINTURA LÁTEX ACRÍLICA	QUANTIDADE * ÁREA	1,00000000	20,70000000
			20,70

10.1.7. 101161 ALVENARIA DE VEDAÇÃO COM ELEMENTO VAZADO DE CONCRETO (COBOGÓ) DE 7X50X50CM E ARGAMASSA DE ASSENTAMENTO COM PREPARO EM BETONEIRA. AF\_05/2020 (M2)

	QUANTIDADE	ÁREA	QTD
ALVENARIA DE VEDAÇÃO COM ELEMENTO VAZADO DE CONCRETO (COBOGÓ)	QUANTIDADE * ÁREA	1,00000000	2,70000000
			2,70

10.1.8. 88485 FUNDO SELADOR ACRÍLICO, APLICAÇÃO MANUAL EM PAREDE, UMA DEMÃO. AF\_04/2023 (M2)

	QUANTIDADE	ÁREA	QTD
FUNDO SELADOR ACRÍLICO, APLICAÇÃO MANUAL EM PAREDE	QUANTIDADE * ÁREA	1,00000000	20,70000000
			20,70

10.2.1. 100717 LIXAMENTO MANUAL EM SUPERFÍCIES METÁLICAS EM OBRA. AF\_01/2020 (M2)

	QUANTIDADE	ÁREA	QTD
LIXAMENTO MANUAL EM SUPERFÍCIES METÁLICAS	QUANTIDADE * ÁREA	1,00000000	4,39600000
			4,40

10.2.2. 100753 PINTURA COM TINTA ACRÍLICA DE ACABAMENTO PULVERIZADA SOBRE SUPERFÍCIES METÁLICAS (EXCETO PERFIL) EXECUTADO EM OBRA (02 DEMÃOS). AF\_01/2020\_PE (M2)

	QUANTIDADE	ÁREA	QTD
PINTURA COM TINTA ACRÍLICA DE ACABAMENTO PULVERIZADA SOBRE SUPERFÍCIES METÁLICAS	QUANTIDADE * ÁREA	1,00000000	4,39600000
			4,40

10.3. C2860 LASTRO DE AREIA ADQUIRIDA (M3)

	QUANTIDADE	ÁREA	QTD
LASTRO DE AREIA ADQUIRIDA, AREIA FINA, 20 CM DE ALTURA	QUANTIDADE * ÁREA	1,00000000	51,04000000
			51,04

11.1. I6810 TELA EM ALUMINIO FIO 1,5MM E MALHA 4MM (M2)

	QUANTIDADE	ÁREA	QTD
TELA EM ALUMINIO FIO 1,5MM E MALHA 4MM	QUANTIDADE * ÁREA	1,00000000	25,91000000
			25,91

11.2. 104641 PINTURA LÁTEX ACRÍLICA ECONÔMICA, APLICAÇÃO MANUAL EM PAREDES, DUAS DEMÃOS. AF\_04/2023 (M2)

	QUANTIDADE	ÁREA	QTD
PINTURA LÁTEX ACRÍLICA ECONÔMICA	QUANTIDADE * ÁREA	1,00000000	121,20000000
			121,20

11.3. C4827 TELHA DE ALUMÍNIO ONDULADA, ESP.=0,7MM (M2)

P



## MEMÓRIAS DE CÁLCULO



	<b>OBRA:</b> CONSTRUÇÃO E REFORMA NA ESCOLA RAIMUNDO PELÓPIDAS DE ARAÚJO		<b>DATA :</b> 20/02/2024		<b>B</b>
	<b>DESCRIÇÃO:</b> SERVIÇOS PRELIMINARES, ESQUADRIAS, ALVENARIA, SALAS NOVAS, PINTURA, BANHEIROS, REVESTIMENTO CERÂMICO, PISOS, CAMPINHO, QUADRA, DIVERSOS		<b>FONTE</b>	<b>VERSÃO</b>	<b>HORA</b>
	<b>LOCAL:</b> TV. VILA GONÇALVES, 1560, VILA MATOSO, RUSSAS/CE		SEINFRA	026.1 COM DESONERAÇÃO	84,44*
	<b>CLIENTE:</b> PREFEITURA MUNICIPAL DE RUSSAS/CE		SINAPI	2023/10 COM DESONERAÇÃO	84,44*

		QUANTIDADE	ÁREA	QTD
TELHA DE ALUMÍNIO ONDULADA, ESP =0,7MM	QUANTIDADE * ÁREA	1,00000000	10,00000000	10,00
				10,00

### 11.4. CP0001 ALAMBRADO C/TELA GALVANIZADA SOLDADA ALTURA 1,55M (M)

		QUANTIDADE	COMP	QTD
ALAMBRADO C/TELA GALVANIZADA SOLDADA ALTURA 1,55M	QUANTIDADE * COMP	1,00000000	32,30000000	32,30
				32,30

### 12.1.1. C1070 DEMOLIÇÃO DE REVESTIMENTO C/ARGAMASSA (M2)

		QUANTIDADE	ÁREA	QTD
DEMOLIÇÃO DE REVESTIMENTO	QUANTIDADE * ÁREA	1,00000000	22,00000000	22,00
				22,00

### 12.1.2. C0702 CARGA MANUAL DE ENTULHO EM CAMINHÃO BASCULANTE (M3)

		QUANTIDADE	ÁREA	QTD
CARGA MANUAL DE ENTULHO	QUANTIDADE * ÁREA	1,00000000	0,33000000	0,33
				0,33

### 12.1.3. C2533 TRANSPORTE DE MATERIAL, EXCETO ROCHA EM CAMINHÃO ATÉ 5 KM (M3)

		QUANTIDADE	ÁREA	QTD
TRANSPORTE DE MATERIAL	QUANTIDADE * ÁREA	1,00000000	0,33000000	0,33
				0,33

### 12.1.4. C0776 CHAPISCO C/ ARGAMASSA DE CIMENTO E AREIA S/PENEIRAR TRAÇO 1:3 ESP.= 5mm P/ PAREDE (M2)

		QUANTIDADE	ÁREA	QTD
CHAPISCO C/ ARGAMASSA DE CIMENTO E AREIA S/ PENEIRAR TRAÇO 1:3 ESP.= 5mm	QUANTIDADE * ÁREA	1,00000000	22,00000000	22,00
				22,00

### 12.1.5. 87529 MASSA ÚNICA, PARA RECEBIMENTO DE PINTURA, EM ARGAMASSA TRAÇO 1:2:8, PREPARO MECÂNICO COM BETONEIRA 400L, APLICADA MANUALMENTE EM FACES INTERNAS DE PAREDES, ESPESSURA DE 20MM, COM EXECUÇÃO DE TALISCAS. AF\_06/2014 (M2)

		QUANTIDADE	ÁREA	QTD
MASSA ÚNICA	QUANTIDADE * ÁREA	1,00000000	22,00000000	22,00
				22,00

### 12.1.6. 88485 FUNDO SELADOR ACRÍLICO, APLICAÇÃO MANUAL EM PAREDE, UMA DEMÃO. AF\_04/2023 (M2)

		QUANTIDADE	ÁREA	QTD
FUNDO SELADOR ACRÍLICO	QUANTIDADE * ÁREA	1,00000000	22,00000000	22,00
				22,00

### 12.1.7. 104641 PINTURA LÁTEX ACRÍLICA ECONÔMICA, APLICAÇÃO MANUAL EM PAREDES, DUAS DEMÃOS. AF\_04/2023 (M2)

P



## MEMÓRIAS DE CÁLCULO



	<b>OBRA:</b> CONSTRUÇÃO E REFORMA NA ESCOLA RAIMUNDO PELÓPIDAS DE ARAÚJO		<b>DATA :</b> 20/02/2024		<b>B</b>
	<b>DESCRIÇÃO:</b> SERVIÇOS PRELIMINARES, ESQUADRIAS, ALVENARIA, SALAS NOVAS, PINTURA, BANHEIROS, REVESTIMENTO CERÂMICO, PISOS, CAMPINHO, QUADRA, DIVERSOS		<b>FONTE</b>	<b>VERSÃO</b>	<b>HORA</b>
	<b>LOCAL:</b> TV. VILA GONÇALVES, 1560, VILA MATOSO, RUSSAS/CE		SEINFRA	028,1 COM DESONERAÇÃO	84,44%
	<b>CLIENTE:</b> PREFEITURA MUNICIPAL DE RUSSAS/CE		SINAPI	2023/10 COM DESONERAÇÃO	84,44%

		QUANTIDADE	ÁREA	QTD
PINTURA LÁTEX ACRÍLICA	QUANTIDADE * ÁREA	1,00000000	22,00000000	22,00
				22,00

### 12.2.1. I7893 BANCADA DE GRANITO CINZA POLIDO E=2cm (M2)

		QUANTIDADE	ÁREA	QTD
BANCADA DE GRANITO CINZA POLIDO E=2cm	QUANTIDADE * ÁREA	1,00000000	1,92000000	1,92
				1,92

### 13.1.1. 103782 LUMINÁRIA TIPO PLAFON CIRCULAR, DE SOBREPOR, COM LED DE 12/13 W - FORNECIMENTO E INSTALAÇÃO. AF\_03/2022 (UN)

		QUANTIDADE	UN	QTD
LUMINÁRIA TIPO PLAFON CIRCULAR, DE SOBREPOR	QUANTIDADE * UN	1,00000000	128,00000000	128,00
				128,00

### 13.1.2. C4792 TOMADA DUPLA DE EMBUTIR 2P+T 10A-250V (UN)

		QUANTIDADE	UN	QTD
TOMADA DUPLA DE EMBUTIR	QUANTIDADE * UN	1,00000000	75,00000000	75,00
				75,00

### 13.1.3. C1479 INTERRUPTOR DUAS TECLAS SIMPLES 10A 250V (UN)

		QUANTIDADE	UN	QTD
INTERRUPTOR DUAS TECLAS SIMPLES	QUANTIDADE * UN	1,00000000	22,00000000	22,00
				22,00

### 13.1.4. 91936 CAIXA OCTOGONAL 4" X 4", PVC, INSTALADA EM LAJE - FORNECIMENTO E INSTALAÇÃO. AF\_03/2023 (UN)

		QUANTIDADE	UN	QTD
CAIXA OCTOGONAL 4" X 4", PVC	QUANTIDADE * UN	1,00000000	128,00000000	128,00
				128,00

### 13.1.5. 91854 ELETRODUTO FLEXÍVEL CORRUGADO, PVC, DN 25 MM (3/4"), PARA CIRCUITOS TERMINAIS, INSTALADO EM PAREDE - FORNECIMENTO E INSTALAÇÃO. AF\_03/2023 (M)

		QUANTIDADE	COMP	QTD
ELETRODUTO FLEXÍVEL CORRUGADO, PVC, DN 25 MM	QUANTIDADE * COMP	1,00000000	1.312,07000000	1.312,07
				1.312,07

### 13.1.6. 91992 TOMADA ALTA DE EMBUTIR (1 MÓDULO), 2P+T 10 A, INCLUINDO SUPORTE E PLACA - FORNECIMENTO E INSTALAÇÃO. AF\_03/2023 (UN)

		QUANTIDADE	UN	QTD
TOMADA ALTA DE EMBUTIR (1 MÓDULO)	QUANTIDADE * UN	1,00000000	60,00000000	60,00
				60,00

### 13.1.7. C1095 DISJUNTOR MONOPOLAR EM QUADRO DE DISTRIBUIÇÃO 20A (UN)

		QUANTIDADE	UN	QTD
DISJUNTOR MONOPOLAR EM QUADRO DE DISTRIBUIÇÃO 20A	QUANTIDADE * UN	1,00000000	63,00000000	63,00
				63,00

## MEMÓRIAS DE CÁLCULO

	OBRA: CONSTRUÇÃO E REFORMA NA ESCOLA RAIMUNDO PELÓPIDAS DE ARAÚJO		DATA : 20/02/2024		BÍBLIO
	DESCRIÇÃO: SERVIÇOS PRELIMINARES, ESQUADRIAS, ALVENARIA, SALAS NOVAS, PINTURA, BANHEIROS, REVESTIMENTO CERÂMICO, PISOS, CAMPINHO, QUADRA, DIVERSOS.		FONTE	VERSÃO	HORA
	LOCAL: TV. VILA GONÇALVES, 1560, VILA MATOSO, RUSSAS/CE		SEINFRA	028.1 COM DESONERAÇÃO	84.44°
	CLIENTE: PREFEITURA MUNICIPAL DE RUSSAS/CE		SINAPI	2023/10 COM DESONERAÇÃO	84.44°



### 13.1.8. C4762 CAIXA DE LIGAÇÃO PVC 4" X 2" (UN)

		QUANTIDADE	UN	QTD
CAIXA DE LIGAÇÃO PVC 4" X 2	QUANTIDADE * UN	1,00000000	177,00000000	177,00
				177,00

### 13.1.9. 91926 CABO DE COBRE FLEXÍVEL ISOLADO, 2,5 MM<sup>2</sup>, ANTI-CHAMA 450/750 V, PARA CIRCUITOS TERMINAIS - FORNECIMENTO E INSTALAÇÃO. AF\_03/2023 (M)

		QUANTIDADE	COMP	QTD
CABO DE COBRE FLEXÍVEL ISOLADO, 2,5 MM <sup>2</sup>	QUANTIDADE * COMP	1,00000000	3.858,47000000	3.858,47
				3.858,47

### 13.1.10. 101880 QUADRO DE DISTRIBUIÇÃO DE ENERGIA EM CHAPA DE AÇO GALVANIZADO, DE EMBUTIR, COM BARRAMENTO TRIFÁSICO, PARA 30 DISJUNTORES DIN 150A - FORNECIMENTO E INSTALAÇÃO. AF\_10/2020 (UN)

		QUANTIDADE	UN	QTD
QUADRO DE DISTRIBUIÇÃO DE ENERGIA	QUANTIDADE * UN	0,00000000	3,00000000	0,00
				0,00

### 13.1.11. 00038111 VARIADOR DE VELOCIDADE PARA VENTILADOR 220 V, 250 W (APENAS MODULO) (UN)

		QUANTIDADE	UN	QTD
VARIADOR DE VELOCIDADE PARA VENTILADOR	QUANTIDADE * UN	1,00000000	66,00000000	66,00
				66,00

### 13.1.12. C1494 INTERRUPTOR UMA TECLA SIMPLES 10A 250V (UN)

		QUANTIDADE	UN	QTD
INTERRUPTOR UMA TECLA SIMPLES	QUANTIDADE * UN	1,00000000	20,00000000	20,00
				20,00

### 13.1.13. C2095 RASGO EM ALVENARIA P/TUBULAÇÕES D=15 A 25mm (1/2" A 1") (M)

		QUANTIDADE	COMP	QTD
RASGO EM ALVENARIA	QUANTIDADE * COMP	1,00000000	1.312,07000000	1.312,07
				1.312,07

### 13.1.14. C1238 ENCHIMENTO DE RASGO C/ARGAMASSA DIAM.= 15 A 25mm (1/2" A 1") (M)

		QUANTIDADE	COMP	QTD
ENCHIMENTO DE RASGO C/ARGAMASSA	QUANTIDADE * COMP	1,00000000	1.312,07000000	1.312,07
				1.312,07

☺

*Alyson da Silva Belarmino Viana*

 Alyson da Silva Belarmino Viana  
 Engenheiro Civil

# ORÇAMENTO - CURVA ABC DE LUMOS

OBRA: CONSTRUÇÃO E REFORMA NA ESCOLA RAIMUNDO PELOPIDAS DE ARAUJO

DESCRIÇÃO: SERVIÇOS PRELIMINARES, ESQUADRIAS, ALVENARIA, PINTURA, BANHEIROS, REVESTIMENTO CERÂMICO, PISOS, CAMPINHO, QUADRA, DIVERSOS.

LOCAL: TV. VILA GONÇALVES, 1560, VILA MATOSO, RUSSAS/CE

CLIENTE: PREFEITURA MUNICIPAL DE RUSSAS/CE

DATA : 20/02/2024 BDI : 25,92%%

FONTE VERSÃO  
SEINFRA 028.1 COM DESONERAÇÃO 84,44% 47,48% 10/2023  
SINAPI 2023/10 COM DESONERAÇÃO 84,44% 47,48% 11/2023

Q	DESCRIÇÃO	FONTE	TIPO	UNIDADE	QUANTIDADE	PREÇO UNITÁRIO	PREÇO TOTAL	%	ACUMUL %	CL
	SERVENTE	SEINFRA	Mão de Obra	H	4.988,99	R\$ 18,46	R\$ 92.096,77	16,25%	16,25%	A
	FORRO PVC - LAMBRI (100x6000 OU 200x6000)mm. DE 8MM A 10MM. INCLUSIVE ESTRUTURA DE FIXAÇÃO (INSTALADO)	SEINFRA	Material	M2	751,98	R\$ 69,54	R\$ 52.292,69	9,23%	25,48%	A
	PEDEIREIRO	SEINFRA	Mão de Obra	H	1.577,52	R\$ 24,16	R\$ 38.112,89	6,73%	32,21%	A
	CERÂMICA ESMALTADA RETIFICADA DIMENSÕES MAIORES DE 30x30cm (900 cm²) - PEI-5/PEI-4	SEINFRA	Material	M2	478,26	R\$ 52,90	R\$ 25.299,85	4,47%	36,68%	A
	BLOQUETE/PISO INTERTRAVADO DE CONCRETO - MODELO RETANGULAR/TIJOLINHO/PAVER/HOLANDES/PARALELEPÍPEDO, 20 CM X 10 CM, E = 6 CM, RESISTENCIA DE 35 MPA (NBR 9781), COR NATURAL	SEINFRA	Material	M2	497,28	R\$ 40,73	R\$ 20.254,08	3,57%	40,25%	A
	CIMENTO PORTLAND	SEINFRA	Material	KG	25.808,07	R\$ 0,71	R\$ 18.323,73	3,23%	43,49%	A
	VIDRO TEMPERADO 6MM INCOLOR SEM COLOCAÇÃO	SEINFRA	Material	M2	70,56	R\$ 253,68	R\$ 17.899,66	3,16%	46,64%	A
83	LADRILHISTA	SEINFRA	Mão de Obra	H	672,21	R\$ 24,16	R\$ 16.240,52	2,87%	49,51%	A
79	PINTOR (HORISTA)	SINAPI	Mão de Obra	H	763,15	R\$ 16,72	R\$ 12.759,81	2,25%	51,76%	B
	CIMENTO PORTLAND COMPOSTO CP II-32	SINAPI	Material	KG	13.254,28	R\$ 0,79	R\$ 10.470,88	1,85%	53,61%	B
14	CABO DE COBRE, FLEXIVEL, CLASSE 4 OU 5, ISOLACAO EM PVC/A, ANTICHAMA BWF-B, 1 CONDUTOR, 450/750 V, SECAO NOMINAL 2,5 MM2	SINAPI	Material	M	4.797,62	R\$ 2,10	R\$ 10.075,01	1,78%	55,39%	B
	ARGAMASSA COLANTE PRÉ-FABRICADA PI CERÂMICAS E PORCELANATOS	SEINFRA	Material	KG	3.788,02	R\$ 2,42	R\$ 9.167,01	1,62%	57,01%	B
64	JANELA DE CORRER, EM ALUMINIO PERFIL 25, 120 X 150 CM (A X L), 4 FLS, BANDEIRA COM BASCULA, ACABAMENTO BRANCO OU BRILHANTE, BATENTE/REQUADRO DE 6 A 14 CM, COM VIDRO 4 MM, SEM GUARNICAO/ALIZAR	SINAPI	Material	UN	10,01	R\$ 914,84	R\$ 9.155,72	1,62%	58,62%	B
70	ALIMENTACAO - HORISTA (COLETADO CAIXA - ENCARGOS COMPLEMENTARES)	SINAPI	Encargos	H	2.795,77	R\$ 3,19	R\$ 8.918,52	1,57%	60,20%	B
	PORTA EM ALUMÍNIO ANODIZADO NATURAL/FOSCO, DE ABRIR, SEM BANDEIROLA E/OU PEITORIL, SEM VIDRO	SEINFRA	Material	M2	20,68	R\$ 407,91	R\$ 8.435,58	1,49%	61,69%	B
93	TINTA LATEX ACRILICA ECONOMICA, COR BRANCA	SINAPI	Material	L	935,70	R\$ 8,59	R\$ 8.037,65	1,42%	63,10%	B
	AREIA MEDIA	SEINFRA	Material	M3	93,86	R\$ 83,58	R\$ 7.844,47	1,38%	64,49%	B
	AREIA GROSSA	SEINFRA	Material	M3	64,47	R\$ 119,58	R\$ 7.709,20	1,36%	65,85%	B
111	SERVENTE DE OBRAS (HORISTA)	SINAPI	Mão de Obra	H	688,52	R\$ 11,19	R\$ 7.704,52	1,36%	67,21%	B
	AJUDANTE DE ENCANADOR	SEINFRA	Mão de Obra	H	385,51	R\$ 19,10	R\$ 7.363,19	1,30%	68,51%	B
36	AÇO CA-50	SEINFRA	Material	KG	1.016,12	R\$ 7,10	R\$ 7.214,43	1,27%	69,78%	B
	ELETRICISTA (HORISTA)	SINAPI	Mão de Obra	H	417,56	R\$ 16,72	R\$ 6.981,68	1,23%		
	PERFIL DE ALUMINIO ANODIZADO FOSCO (DIVISORIA)	SEINFRA	Material	KG	176,40	R\$ 38,68	R\$ 6.823,15	1,20%		
	CERÂMICA ESMALTADA RETIFICADA DIMENSÕES ATÉ 30x30cm (900 cm²) - PEI-5/PEI-4	SEINFRA	Material	M2	257,17	R\$ 25,95	R\$ 6.673,54	1,18%		



Silvia Belarmino Viana  
Associação de Serviços Municipais

*[Handwritten signature]*



# ORÇAMENTO - CURVA ABC DE ÍTENS

CONSTRUÇÃO E REFORMA NA ESCOLA RAIMUNDO PELOPIDAS DE ARAUJO

<b>OBRA:</b>	CONSTRUÇÃO E REFORMA NA ESCOLA RAIMUNDO PELOPIDAS DE ARAUJO	<b>DATA :</b>	20/02/2024	<b>BDI :</b>	25,92%/%
<b>DESCRIÇÃO:</b>	SERVIÇOS PRELIMINARES, ESQUADRIAS, ALVENARIA, SALAS NOVAS, PINTURA, BANHEIROS, REVESTIMENTO CERAMICO, PISOS, CAMPINHO, QUADRA, DIVERSOS.	<b>FONTE</b>	SEINFRA	<b>VERSÃO</b>	028 1 COM DESONERAÇÃO
<b>LOCAL:</b>	TV, VILA GONÇALVES, 1560, VILA MATOSO, RUSSAS/CE	<b>SEINFRA</b>	SINAPI	<b>HORA</b>	84,44% 47,48%
<b>CLIENTE:</b>	PREFEITURA MUNICIPAL DE RUSSAS/CE	<b>SINAPI</b>		<b>DATA REF.</b>	10/2023
					11/2023

ÍTEM	DESCRIÇÃO	FONTE	TIPO	UNIDADE	QUANTIDADE	PREÇO UNITÁRIO	PREÇO TOTAL	%	ACUMUL %	CL
7	GRANITEIRO / MARMORISTA	SEINFRA	Mão de Obra	H	267,75	R\$ 24,16	R\$ 6.468,84	1,14%	74,54%	B
170	AREA MEDIA - POSTO JAZIDA/FORNECEDOR (RETIRADO NA JAZIDA, SEM TRANSPORTE)	SINAPI	Material	M3	39,96	R\$ 150,00	R\$ 5.994,00	1,06%	75,60%	B
1	TIJOLO CERÂMICO FURADO 9X19X19CM	SEINFRA	Material	UN	9.582,56	R\$ 0,53	R\$ 5.078,76	0,90%	76,49%	B
73	TELHA DE BARRO / CERAMICA, NAO ESMALTADA, TIPO COLONIAL, CANAL, PLAN, PAULISTA, COMPRIMENTO DE *44 A 50* CM, RENDIMENTO DE COBERTURA DE *26* TELHAS/M2	SINAPI	Material	MIL	5,18	R\$ 980,00	R\$ 5.077,65	0,90%	77,39%	B
147	AJUDANTE DE ELETRICISTA (HORISTA)	SINAPI	Mão de Obra	H	417,56	R\$ 12,11	R\$ 5.056,71	0,89%	78,28%	B
3	CARPINTEIRO	SEINFRA	Mão de Obra	H	194,68	R\$ 24,16	R\$ 4.703,52	0,83%	79,11%	B
30	CAIBRO NAO APARELHADO *5 X 6* CM, EM MACARANDUBA/MASSARANDUBA, ANGELIM OU EQUIVALENTE DA REGIAO - BRUTA	SINAPI	Material	M	368,53	R\$ 12,50	R\$ 4.606,62	0,81%	79,93%	B
3	ENCANADOR	SEINFRA	Mão de Obra	H	190,95	R\$ 23,48	R\$ 4.483,44	0,79%	80,72%	C
1	AREA VERMELHA	SEINFRA	Material	M3	57,50	R\$ 70,00	R\$ 4.024,79	0,71%	81,43%	C
1	AJUDANTE DE CARPINTEIRO	SEINFRA	Mão de Obra	H	194,68	R\$ 19,10	R\$ 3.718,43	0,66%	82,08%	C
188	ELETRODUTO PVC FLEXIVEL CORRUGADO, COR AMARELA, DE 25 MM	SINAPI	Material	M	1.334,38	R\$ 2,53	R\$ 3.375,97	0,60%	82,68%	C
25	VIGA NAO APARELHADA *6 X 12* CM, EM MACARANDUBA/MASSARANDUBA, ANGELIM OU EQUIVALENTE DA REGIAO - BRUTA	SINAPI	Material	M	123,97	R\$ 26,44	R\$ 3.277,87	0,58%	83,26%	C
172	EXAMES - HORISTA (COLETADO CAIXA - ENCARGOS COMPLEMENTARES)	SINAPI	Encargos	H	2.795,77	R\$ 1,14	R\$ 3.187,18	0,56%	83,82%	C
3	CAIXA ACOPLADA DE LOUÇA BRANCA PARA BACIA	SEINFRA	Material	UN	12,00	R\$ 260,63	R\$ 3.127,56	0,55%	84,37%	C
1	BACIA LOUÇA BRANCA PARA CAIXA ACOPLADA	SEINFRA	Material	UN	12,00	R\$ 237,24	R\$ 2.846,88	0,50%	84,87%	C
3	PINTOR	SEINFRA	Mão de Obra	H	113,30	R\$ 24,16	R\$ 2.737,42	0,48%	85,36%	C
171	TRANSPORTE - HORISTA (COLETADO CAIXA - ENCARGOS COMPLEMENTARES)	SINAPI	Encargos	H	2.795,77	R\$ 0,95	R\$ 2.655,98	0,47%	85,83%	C
21	PEDRA BRITADA N. 1 (9,5 a 19 MM) POSTO PEDREIRA/FORNECEDOR, SEM FRETE	SINAPI	Material	M3	23,78	R\$ 105,25	R\$ 2.502,75	0,44%	86,27%	C
11	VARIADOR DE VELOCIDADE PARA VENTILADOR 220 V, 250 W (APENAS MODULO)	SINAPI	Material	UN	66,00	R\$ 35,45	R\$ 2.339,70	0,41%	86,68%	C
13	CARPINTEIRO DE FORMAS (HORISTA)	SINAPI	Mão de Obra	H	131,03	R\$ 16,72	R\$ 2.190,77	0,39%	87,07%	C
50	PEDREIRO (HORISTA)	SINAPI	Mão de Obra	H	115,38	R\$ 16,72	R\$ 1.929,22	0,34%	87,41%	C
2	ELETRICISTA	SEINFRA	Mão de Obra	H	79,54	R\$ 24,15	R\$ 1.920,89	0,34%	87,75%	C
3	CALCETEIRO	SEINFRA	Mão de Obra	H	79,07	R\$ 24,16	R\$ 1.910,34	0,34%	88,09%	C
59	CALCETEIRO / RASTELEIRO (HORISTA)	SINAPI	Mão de Obra	H	112,00	R\$ 16,72	R\$ 1.872,62	0,33%	88,42%	C
56	TINTA LATEX ACRILICA PREMIUM, COR BRANCO FOSCO	SINAPI	Material	L	89,29	R\$ 20,60	R\$ 1.839,44	0,32%	88,74%	C



*Handwritten signature and name: Silvana do Socio Belarmino!*

*Handwritten initials: RB*



# ORÇAMENTO - CURVA ABC DE LUMINOS

CONSTRUÇÃO E REFORMA NA ESCOLA RAIMUNDO PELOPIDAS DE ARAÚJO

DATA : 20/02/2024 BDI : 25,92%/%

VERÃO 028 1 COM DESONERAÇÃO 84,44% 47,48% 10/2023

MESES 028 1 COM DESONERAÇÃO 84,44% 47,48% 11/2023

SEINFRA SINAPI

028 1 COM DESONERAÇÃO 84,44% 47,48% 11/2023

2023/10 COM DESONERAÇÃO 84,44% 47,48% 11/2023

SINAPI

028 1 COM DESONERAÇÃO 84,44% 47,48% 11/2023

2023/10 COM DESONERAÇÃO 84,44% 47,48% 11/2023

SINAPI

028 1 COM DESONERAÇÃO 84,44% 47,48% 11/2023

2023/10 COM DESONERAÇÃO 84,44% 47,48% 11/2023

SINAPI

028 1 COM DESONERAÇÃO 84,44% 47,48% 11/2023

2023/10 COM DESONERAÇÃO 84,44% 47,48% 11/2023

SINAPI

028 1 COM DESONERAÇÃO 84,44% 47,48% 11/2023

2023/10 COM DESONERAÇÃO 84,44% 47,48% 11/2023

SINAPI

028 1 COM DESONERAÇÃO 84,44% 47,48% 11/2023

2023/10 COM DESONERAÇÃO 84,44% 47,48% 11/2023

SINAPI

028 1 COM DESONERAÇÃO 84,44% 47,48% 11/2023

2023/10 COM DESONERAÇÃO 84,44% 47,48% 11/2023

SINAPI

028 1 COM DESONERAÇÃO 84,44% 47,48% 11/2023

2023/10 COM DESONERAÇÃO 84,44% 47,48% 11/2023

SINAPI

028 1 COM DESONERAÇÃO 84,44% 47,48% 11/2023

2023/10 COM DESONERAÇÃO 84,44% 47,48% 11/2023

SINAPI

028 1 COM DESONERAÇÃO 84,44% 47,48% 11/2023

2023/10 COM DESONERAÇÃO 84,44% 47,48% 11/2023

SINAPI

028 1 COM DESONERAÇÃO 84,44% 47,48% 11/2023

2023/10 COM DESONERAÇÃO 84,44% 47,48% 11/2023

SINAPI

028 1 COM DESONERAÇÃO 84,44% 47,48% 11/2023

2023/10 COM DESONERAÇÃO 84,44% 47,48% 11/2023

SINAPI

028 1 COM DESONERAÇÃO 84,44% 47,48% 11/2023

2023/10 COM DESONERAÇÃO 84,44% 47,48% 11/2023

SINAPI

028 1 COM DESONERAÇÃO 84,44% 47,48% 11/2023

2023/10 COM DESONERAÇÃO 84,44% 47,48% 11/2023

SINAPI

028 1 COM DESONERAÇÃO 84,44% 47,48% 11/2023

2023/10 COM DESONERAÇÃO 84,44% 47,48% 11/2023

SINAPI

028 1 COM DESONERAÇÃO 84,44% 47,48% 11/2023

2023/10 COM DESONERAÇÃO 84,44% 47,48% 11/2023

SINAPI

028 1 COM DESONERAÇÃO 84,44% 47,48% 11/2023

2023/10 COM DESONERAÇÃO 84,44% 47,48% 11/2023

SINAPI

028 1 COM DESONERAÇÃO 84,44% 47,48% 11/2023

2023/10 COM DESONERAÇÃO 84,44% 47,48% 11/2023

SINAPI

028 1 COM DESONERAÇÃO 84,44% 47,48% 11/2023

2023/10 COM DESONERAÇÃO 84,44% 47,48% 11/2023

OBRA:

DESCRIÇÃO:

LOCAL:

CLIENTE:

PREFEITURA MUNICIPAL DE RUSSAS/CE

DESCRIÇÃO

LUMINARIA LED PLAFON REDONDO DE SOBREPOR BIVOLT 12/13 W, D = \*17\* CM

AGREGADO DE ALTA RESISTÊNCIA PARA PISOS

LINHA DE MADEIRA DE LEI DE 6"x3"

TABUA DE 1" DE 3A, - L = 30cm

ARMADOR/FERREIRO

AJUDANTE DE ELETRICISTA

RIPA NAO APARELHADA, \*1,5 X 5\* CM, EM MACARANDUBA/MASSARANDUBA, ANGELIM OU EQUIVALENTE DA REGIAO - BRUTA

BACIA SANITARIA (VASO) INFANTIL, SIFONADO, DE LOUCA BRANCA, (SEM ASSENTO) DEPRECIACAO

BACIA LOUCA BRANCA COM CAIXA ACOPLADA PARA DEFICIENTE (SEM ASSENTO)

MICTORIO COLETIVO DE AÇO INOXIDAVEL

AJUDANTE DE ARMADOR/FERREIRO

EMULSAO ASFALTICA

FERRAMENTAS - FAMILIA PINTOR - HORISTA (ENCARGOS COMPLEMENTARES - COLETADO CAIXA)

EPI - FAMILIA PINTOR - HORISTA (ENCARGOS COMPLEMENTARES - COLETADO CAIXA)

AJUDANTE

TELA EM ALUMINIO FIO 1,5MM E MALHA 4MM

TABUA NAO APARELHADA \*2,5 X 30\* CM, EM MACARANDUBA/MASSARANDUBA, ANGELIM OU EQUIVALENTE DA REGIAO - BRUTA

MASSA IGAS PARA CAIXILHO DE ALUMINIO

CARPINTEIRO AUXILIAR (HORISTA)

OLEO DIESEL

OPERADOR DE BETONEIRA ESTACIONARIA / MISTURADOR (HORISTA)

LONA PLASTICA EXTRA FORTE PRETA, E = 200 MICRA

ARGAMASSA PRE-FABRICADA PARA REJUNTAMENTO

EPI - FAMILIA ELETRICISTA - HORISTA (ENCARGOS COMPLEMENTARES - COLETADO CAIXA)

BRITA

QTD

UNIDADE

TIPO

FONTE

QUANTIDADE

PREÇO UNITÁRIO

PREÇO TOTAL

%

ACUMUL %

CL

R\$ 14,36

R\$ 1.838,08

0,32%

89,06%

C

R\$ 0,48

R\$ 1.799,28

0,32%

89,38%

C

R\$ 34,54

R\$ 1.751,70

0,31%

89,69%

C

R\$ 12,77

R\$ 1.717,44

0,30%

89,99%

C

R\$ 24,16

R\$ 1.707,78

0,30%

90,30%

C

R\$ 19,10

R\$ 1.519,21

0,27%

90,56%

C

R\$ 2,38

R\$ 1.476,18

0,26%

90,82%

C

R\$ 486,25

R\$ 1.458,75

0,26%

91,08%

C

R\$ 1,00

R\$ 1.436,96

0,25%

91,34%

C

R\$ 701,56

R\$ 1.403,12

0,25%

91,58%

C

R\$ 731,08

R\$ 1.389,05

0,25%

91,83%

C

R\$ 19,10

R\$ 1.350,11

0,24%

92,07%

C

R\$ 18,18

R\$ 1.316,23

0,23%

92,30%

C

R\$ 1,68

R\$ 1.262,53

0,22%

92,52%

C

R\$ 1,68

R\$ 1.262,53

0,22%

92,74%

C

R\$ 19,10

R\$ 1.182,67

0,21%

92,95%

C

R\$ 43,33

R\$ 1.122,68

0,20%

93,15%

C

R\$ 25,78

R\$ 1.093,95

0,19%

93,34%

C

R\$ 9,34

R\$ 988,55

0,17%

93,52%

C

R\$ 12,11

R\$ 964,01

0,17%

93,69%

C

R\$ 4,99

R\$ 942,47

0,17%

93,86%

C

R\$ 13,51

R\$ 934,59

0,16%

94,02%

C

R\$ 1,38

R\$ 922,85

0,16%

94,18%

C

R\$ 6,57

R\$ 921,87

0,16%

94,34%

C

R\$ 1,14

R\$ 916,17

0,16%

94,50%

C

R\$ 100,50

R\$ 905,54

0,16%

94,66%

C



*Assinatura de Silva Belarmino Viana*  
Mestre de Silva Belarmino Viana

# ORÇAMENTO - CURVA ABC DE LUSUMOS

<b>OBRA:</b>	CONSTRUÇÃO E REFORMA NA ESCOLA RAIMUNDO PELÓPIDAS DE ARAUJO	<b>DATA :</b>	20/02/2024	<b>BDI :</b>	25,92%
<b>DESCRIÇÃO:</b>	SERVIÇOS PRELIMINARES. ESQUADRIAS, ALVENARIA, SALAS NOVAS, PINTURA, BANHEIROS, REVESTIMENTO CERÂMICO, PISOS, CAMPINHO, QUADRA, DIVERSOS.	<b>FONTE</b>	VERSÃO	<b>HORA</b>	<b>MES</b>
<b>LOCAL:</b>	TV. VILA GONÇALVES, 1560, VILA MATOSO, RUSSAS/CE	SEINFRA	028.1 COM DESONERAÇÃO	84,44%	47,48%
<b>CLIENTE:</b>	PREFEITURA MUNICIPAL DE RUSSAS/CE	SINAPI	2023/10 COM DESONERAÇÃO	84,44%	47,48%

ITEM	DESCRIÇÃO	FONTE	TIPO	UNIDADE	QUANTIDADE	PREÇO UNITÁRIO	PREÇO TOTAL	%	ACUMUL %	CL
2	OPERADOR DE COMPACTADOR DE PLACA VIBRATORIA	SEINFRA	Mão de Obra	H	39,56	R\$ 21,29	R\$ 842,23	0,15%	94,82%	C
191	EPI - FAMILIA SERVENTE - HORISTA (ENCARGOS COMPLEMENTARES - COLETADO CAIXA)	SINAPI	Encargos	H	673,53	R\$ 1,25	R\$ 841,92	0,15%	94,96%	C
3	TOMADA 2P+T 10A, 250V (APENAS MÓDULO)	SEINFRA	Material	UN	150,00	R\$ 5,59	R\$ 838,50	0,15%	95,11%	C
4	LAVATÓRIO DE LOUÇA BRANCA SEM COLUNA	SEINFRA	Material	UN	8,00	R\$ 100,96	R\$ 807,68	0,14%	95,26%	C
1	ESMERIL N.36	SEINFRA	Material	UN	17,85	R\$ 45,11	R\$ 805,21	0,14%	95,40%	C
3	TELA ELETROSOLDADA MALHA RETANGULAR 10X 5CM FIO N.11 (3.05MM BWG)	SEINFRA	Material	M2	50,06	R\$ 15,90	R\$ 796,03	0,14%	95,54%	C
101	CAIXA OCTOGONAL DE FUNDO MOVEL, EM PVC, DE 4" X 4", PARA ELETRODUTO FLEXIVEL CORRUGADO	SINAPI	Material	UN	128,00	R\$ 6,12	R\$ 783,36	0,14%	95,68%	C
1	CAL HIDRATADA	SEINFRA	Material	KG	814,40	R\$ 0,96	R\$ 781,83	0,14%	95,81%	C
0	PEITORIS DE GRANITO 15CM	SEINFRA	Material	M	10,20	R\$ 75,84	R\$ 773,57	0,14%	95,95%	C
5	MOTORISTA DE CAMINHÃO	SEINFRA	Material	H	31,52	R\$ 24,51	R\$ 772,66	0,14%	96,09%	C
3	REGISTRO DE PRESSÃO CROMADO 25MM (1")	SEINFRA	Mão de Obra	UN	9,00	R\$ 82,10	R\$ 738,90	0,13%	96,22%	C
3	JUNTA PLASTICA 1" 27MM PARA PISOS	SEINFRA	Material	M	446,25	R\$ 1,64	R\$ 731,85	0,13%	96,35%	C
3	MANUTENÇÃO	SEINFRA	Material	H	705,28	R\$ 1,00	R\$ 705,28	0,12%	96,47%	C
3	DISJUNTOR MONOPOLAR 20A	SEINFRA	Material	UN	63,00	R\$ 11,09	R\$ 698,67	0,12%	96,59%	C
0	MONTADOR	SEINFRA	Mão de Obra	H	28,84	R\$ 24,16	R\$ 696,77	0,12%	96,72%	C
160	FERRAMENTAS - FAMILIA ELETRICISTA - HORISTA (ENCARGOS COMPLEMENTARES - COLETADO CAIXA)	SINAPI	Encargos	H	803,66	R\$ 0,86	R\$ 691,15	0,12%	96,84%	C
3	BANCADA DE GRANITO CINZA POLIDO E=2cm	SEINFRA	Material	M2	1,92	R\$ 342,58	R\$ 657,75	0,12%	96,96%	C
5	ASSENTO SANITÁRIO COM ABERTURA FRONTAL (PADRÃO ALTO)	SEINFRA	Material	UN	2,00	R\$ 317,47	R\$ 634,94	0,11%	97,07%	C
109	SARRAFO *2,5 X 10* CM EM PINUS, MISTA OU EQUIVALENTE DA REGIAO - BRUTA	SINAPI	Material	M	101,34	R\$ 5,86	R\$ 593,87	0,10%	97,17%	C
1	TELHA ALUMINIO ONDULADA, ALTURA = *18* MM, E = 0,7 MM	SEINFRA	Material	M2	11,00	R\$ 50,52	R\$ 555,72	0,10%	97,27%	C
3	CERA	SEINFRA	Material	KG	26,78	R\$ 20,00	R\$ 535,50	0,09%	97,36%	C
185	SELADOR ACRILICO OPACO PREMIUM INTERIOR/EXTERIOR	SINAPI	Material	L	72,22	R\$ 7,04	R\$ 508,41	0,09%	97,45%	C
01	TOMADA 2P+T 10A, 250V (APENAS MÓDULO)	SINAPI	Material	UN	60,00	R\$ 8,42	R\$ 505,20	0,09%	97,54%	C
153	OPERADOR DE GUINCHO OU GUINCHEIRO (HORISTA)	SINAPI	Mão de Obra	H	36,74	R\$ 13,51	R\$ 496,34	0,09%	97,63%	C
17	SARRAFO *2,5 X 7,5* CM EM PINUS, MISTA OU EQUIVALENTE DA REGIAO - BRUTA	SINAPI	Material	M	121,41	R\$ 4,04	R\$ 490,50	0,09%	97,72%	C
3	MOURÃO CONCRETO BASE 15X15CM H=2.3 C/ 12 FUROS	SEINFRA	Material	UN	9,69	R\$ 47,22	R\$ 457,56	0,08%	97,80%	C



*Edilson de S. Silva Belarmino Viana*  
 Assessor de Planejamento

*RV*

# ORÇAMENTO - CURVA ABC DE IÇUMOS

<b>OBRA:</b>	CONSTRUÇÃO E REFORMA NA ESCOLA RAIMUNDO PELÓPIDAS DE ARAUJO	<b>DATA :</b>	20/02/2024	<b>BDI :</b>	25,92%
<b>DESCRIÇÃO:</b>	SERVIÇOS PRELIMINARES: ESQUADRIAS, ALVENARIA, SALAS NOVAS, PINTURA, BANHEIROS, REVESTIMENTO CERAMICO, PISOS, CAMPINHO, QUADRA, DIVERSOS.	<b>FONTE</b>	<b>VERSÃO</b>	<b>HORA</b>	<b>MES</b>
<b>LOCAL:</b>	TV. VILA GONÇALVES, 1560, VILA MATOSO, RUSSAS/CE	SEINFRA	028.1 COM DESONERAÇÃO	84,44%	10/2023
<b>CLIENTE:</b>	PREFEITURA MUNICIPAL DE RUSSAS/CE	SINAPI	2023/10 COM DESONERAÇÃO	84,44%	11/2023

DESCRIÇÃO	FONTE	TIPO	UNIDADE	QUANTIDADE	PREÇO UNITÁRIO	PREÇO TOTAL	%	ACUMUL %	CL
5 DESMOLDANTE PARA FORMAS	SEINFRA	Material	L	53,80	R\$ 8,45	R\$ 454,58	0,08%	97,88%	C
5 TAMPA PLASTICA PARA BACIA	SEINFRA	Material	UN	12,00	R\$ 36,93	R\$ 443,16	0,08%	97,96%	C
2 JUROS	SEINFRA	Material	H	424,47	R\$ 1,00	R\$ 424,47	0,07%	98,03%	C
1 PARAFUSO FRANCES 1/2"X9" COM 2 PORCAS	SEINFRA	Material	UN	66,15	R\$ 6,37	R\$ 421,38	0,07%	98,11%	C
369 TELHADOR (HORISTA)	SINAPI	Mão de Obra	H	25,36	R\$ 16,52	R\$ 418,98	0,07%	98,18%	C
2 CAIXA DE EMBUTIR PVC - 4X2 RETANGULAR	SEINFRA	Material	UN	177,00	R\$ 2,36	R\$ 417,72	0,07%	98,25%	C
2 ESMERIL N.60	SEINFRA	Material	UN	8,92	R\$ 45,90	R\$ 409,66	0,07%	98,33%	C
3 SARRAFO DE 1"X4"	SEINFRA	Material	M	67,24	R\$ 6,05	R\$ 406,83	0,07%	98,40%	C
365 ELEMENTO VAZADO DE CONCRETO, QUADRICULADO, 16 FUROS *50 X 50 X 7* CM	SINAPI	Material	UN	10,66	R\$ 37,66	R\$ 401,64	0,07%	98,47%	C
367 FERRAMENTAS - FAMILIA SERVENTE - HORISTA (ENCARGOS COMPLEMENTARES - COLETADO CAIXA)	SINAPI	Encargos	H	673,53	R\$ 0,59	R\$ 397,38	0,07%	98,54%	C
3 INTERRUPTOR 2 TECLAS SIMPLES	SEINFRA	Material	UN	22,00	R\$ 14,90	R\$ 327,80	0,06%	98,60%	C
1 PONTALETE / BARROTE DE 3"X3"	SEINFRA	Material	M	20,25	R\$ 16,09	R\$ 325,82	0,06%	98,65%	C
1 ENGATE CROMADO	SEINFRA	Material	UN	14,00	R\$ 22,59	R\$ 316,26	0,06%	98,71%	C
83 EPI - FAMILIA CARPINTEIRO DE FORMAS - HORISTA (ENCARGOS COMPLEMENTARES - COLETADO CAIXA)	SINAPI	Encargos	H	232,91	R\$ 1,34	R\$ 312,10	0,06%	98,77%	C
3 ARAME RECOZIDO N.18 BWG	SEINFRA	Material	KG	17,67	R\$ 16,53	R\$ 292,11	0,05%	98,82%	C
3 PREGO 18X27 (2.1/2" X 10) (APROXIMADAMENTE 198UN/KG)	SEINFRA	Material	KG	20,17	R\$ 14,20	R\$ 286,46	0,05%	98,87%	C
89 EPI - FAMILIA PEDREIRO - HORISTA (ENCARGOS COMPLEMENTARES - COLETADO CAIXA)	SINAPI	Encargos	H	225,31	R\$ 1,17	R\$ 263,61	0,05%	98,91%	C
61 SILICONE ACETICO USO GERAL INCOLOR 280 G	SINAPI	Material	UN	10,08	R\$ 26,14	R\$ 263,49	0,05%	98,96%	C
1 PARAFUSO CROMADO P/ FIXAÇÃO SANITARIOS, INCLUSIVE PORCA CEGA, ARRUELA E BUCHA DE NYLON	SEINFRA	Material	UN	28,00	R\$ 9,40	R\$ 263,20	0,05%	99,01%	C
1 ESPELHO/PLACA DE 3 POSTOS 4"X2" PARA INSTALAÇÃO DE TOMADAS E INTERRUPTORES	SEINFRA	Material	UN	75,00	R\$ 3,48	R\$ 261,00	0,05%	99,05%	C
1 PEDRISCO	SEINFRA	Material	M3	2,54	R\$ 100,50	R\$ 255,20	0,05%	99,10%	C
1 SUPERCAL	SEINFRA	Material	KG	169,96	R\$ 1,47	R\$ 249,84	0,04%	99,14%	C
1 PÓ DE PEDRA	SEINFRA	Material	M3	3,22	R\$ 77,13	R\$ 248,54	0,04%	99,19%	C
49 TINTA ESMALTE BASE AGUA PREMIUM ACETINADO	SINAPI	Material	L	5,94	R\$ 39,40	R\$ 234,07	0,04%	99,23%	C
47 PREGO DE ACO POLIDO COM CABECA 15 X 15 (1 1/4 X 13)	SINAPI	Material	KG	13,19	R\$ 14,94	R\$ 197,04	0,03%	99,26%	C



*Edilson da Silva Belarmino Viana*  
 Assessor de Planejamento Financeiro

# ORÇAMENTO - CURVA ABC DE IDUMOS

<b>OBRA:</b>	CONSTRUÇÃO E REFORMA NA ESCOLA RAIMUNDO PELOPIDAS DE ARAUJO	<b>DATA :</b>	20/02/2024	<b>BDI :</b>	25,92%/%
<b>DESCRIÇÃO:</b>	SERVIÇOS PRELIMINARES. ESQUADRIAS, ALVENARIA, SALAS NOVAS, PINTURA, BANHEIROS, REVESTIMENTO CERÂMICO. PISOS, CAMPINHO, QUADRA, DIVERSOS.	<b>FONTE</b>	VERSÃO	<b>HORA</b>	<b>MES</b>
<b>LOCAL:</b>	TV. VILA GONÇALVES, 1560, VILA MATOSO, RUSSAS/CE	SEINFRA	028.1 COM DESONERAÇÃO	84,44%	47,48%
<b>CLIENTE:</b>	PREFEITURA MUNICIPAL DE RUSSAS/CE	SINAPI	2023/10 COM DESONERAÇÃO	84,44%	47,48%

ITEM	DESCRIÇÃO	FONTE	TIPO	UNIDADE	QUANTIDADE	PREÇO UNITÁRIO	PREÇO TOTAL	%	ACUMUL %	CL
73	SEGURO - HORISTA (COLETADO CAIXA - ENCARGOS COMPLEMENTARES)	SINAPI	Encargos	H	2,795,77	R\$ 0,07	R\$ 195,70	0,03%	99,30%	C
74	OPERADOR DE BETONEIRA	SEINFRA	Mão de Obra	H	9,15	R\$ 21,29	R\$ 194,71	0,03%	99,33%	C
75	SOLEIRA EM GRANITO, POLIDO, TIPO ANDORINHA/ QUARTZ/ CASTELO/ CORUMBA OU OUTROS EQUIVALENTES DA REGIAO, L= *15* CM, E= *2,0* CM	SINAPI	Material	M	2,55	R\$ 75,84	R\$ 193,39	0,03%	99,37%	C
76	FERRAMENTAS - FAMILIA PEDREIRO - HORISTA (ENCARGOS COMPLEMENTARES - COLETADO CAIXA)	SINAPI	Encargos	H	225,31	R\$ 0,84	R\$ 189,26	0,03%	99,40%	C
77	ESPELHO / PLACA DE 3 POSTOS 4" X 2", PARA INSTALACAO DE TOMADAS E INTERRUPTORES	SINAPI	Material	UN	60,00	R\$ 3,14	R\$ 188,40	0,03%	99,43%	C
78	PARAFUSO NIQUELADO COM ACABAMENTO CROMADO PARA FIXAR PEÇA SANITARIA, INCLUI PORCA CEGA, ARRUELA E BUCHA DE NYLON TAMANHO S-10	SINAPI	Material	UN	6,00	R\$ 30,86	R\$ 185,16	0,03%	99,46%	C
79	CHAPA DE AÇO GALVANIZADA ESP. 0.3MM	SEINFRA	Material	M2	4,59	R\$ 39,03	R\$ 179,15	0,03%	99,50%	C
80	ACO CA-50, 8,0 MM, VERGALHAO	SINAPI	Material	KG	18,94	R\$ 9,26	R\$ 175,39	0,03%	99,53%	C
81	INTERRUPTOR 1 TECLA SIMPLES	SEINFRA	Material	UN	20,00	R\$ 8,44	R\$ 168,80	0,03%	99,56%	C
82	CAL HIDRATADA CHI PARA ARGAMASSAS	SINAPI	Material	KG	144,02	R\$ 1,11	R\$ 159,86	0,03%	99,59%	C
83	PREGO DE ACO POLIDO COM CABECA 17 X 21 (2 X 11)	SINAPI	Material	KG	10,93	R\$ 13,50	R\$ 147,56	0,03%	99,61%	C
84	ESMALTE SINTETICO	SEINFRA	Material	L	4,50	R\$ 31,88	R\$ 143,46	0,03%	99,64%	C
85	FITA ISOLANTE ADESIVA ANTICHAMA, USO ATE 750 V, EM ROLO DE 19 MM X 5 M	SINAPI	Material	UN	36,27	R\$ 3,74	R\$ 135,65	0,02%	99,66%	C
86	DISCO DE DESBASTE DE 7"	SEINFRA	Material	UN	5,36	R\$ 23,78	R\$ 127,34	0,02%	99,68%	C
87	PREGO DE ACO POLIDO COM CABECA 19 X 36 (3 1/4 X 9)	SINAPI	Material	KG	9,42	R\$ 13,48	R\$ 126,99	0,02%	99,71%	C
88	SIFÃO PVC 1.1/2" PARA LAVATORIO	SEINFRA	Material	UN	8,00	R\$ 14,38	R\$ 115,04	0,02%	99,73%	C
89	FERRAMENTAS - FAMILIA CARPINTEIRO DE FORMAS - HORISTA (ENCARGOS COMPLEMENTARES - COLETADO CAIXA)	SINAPI	Encargos	H	232,91	R\$ 0,49	R\$ 114,13	0,02%	99,75%	C
90	TORNEIRA DE PLÁSTICO CURTA DE 1/2" (PADRÃO MUTIRÃO)	SEINFRA	Material	UN	8,00	R\$ 13,13	R\$ 105,04	0,02%	99,76%	C
91	SUPORTE DE FIXAÇÃO PARA ESPELHO / PLACA 4" X 2", PARA 3 MÓDULOS, PARA INSTALAÇÃO DE TOMADAS E INTERRUPTORES (SOMENTE SUPORTE)	SINAPI	Material	UN	60,00	R\$ 1,63	R\$ 97,80	0,02%	99,78%	C
92	SUPORTE DE FIXAÇÃO PARA ESPELHO/PLACA 4"X2" P/ 3 MÓDULOS, INSTALAÇÕES DE TOMADAS E INTERRUPTORES	SEINFRA	Material	UN	75,00	R\$ 1,30	R\$ 97,50	0,02%	99,80%	C
93	PONTALETE *7,5 X 7,5* CM EM PINUS, MISTA OU EQUIVALENTE DA REGIAO - BRUTA	SINAPI	Material	M	8,42	R\$ 11,56	R\$ 97,31	0,02%	99,82%	C
94	PREGO	SEINFRA	Material	KG	5,51	R\$ 17,00	R\$ 93,71	0,02%	99,83%	C
95	PO DE PEDRA (POSTO PEDREIRA/FORNECEDOR, SEM FRETE)	SINAPI	Material	M3	0,942528	R\$ 99,42	R\$ 93,71	0,02%	99,83%	C
96	EPI - FAMILIA OPERADOR ESCAVADEIRA - HORISTA (ENCARGOS COMPLEMENTARES - COLETADO CAIXA)	SINAPI	Encargos	H	107,37	R\$ 0,82	R\$ 88,04	0,02%	99,85%	C



*Assinatura de Silva Belarmino Viana*  
 Assinatura de Silva Belarmino Viana



# ORÇAMENTO - CURVA ABC DE PLOMUMOS

CONSTRUÇÃO E REFORMA NA ESCOLA RAIMUNDO PELÓPIDAS DE ARAÚJO

DATA : 20/02/2024 BDI : 25,92%/%

ORÇAMENTO	VERSÃO	HORA	MES	DATA REF.
SEINFRA	028.1 COM DESONERAÇÃO	84,44%	47,48%	10/2023
SINAPI	2023/10 COM DESONERAÇÃO	84,44%	47,48%	11/2023

DESCRIÇÃO: SERVIÇOS PRELIMINARES, ESQUADRIAS, ALVENARIA, SALAS NOVAS, PINTURA, BANHEIROS, REVESTIMENTO CERÂMICO, PISOS, CAMPINHO, QUADRA, DIVERSOS.

LOCAL: TV, VILA GONÇALVES, 1560, VILA MATOSO, RUSSAS/CE

CLIENTE: PREFEITURA MUNICIPAL DE RUSSAS/CE

ID	DESCRIÇÃO	FONTE	TIPO	UNIDADE	QUANTIDADE	PREÇO UNITÁRIO	PREÇO TOTAL	%	ACUMUL %	CL
168	PREGO DE ACO POLIDO COM CABECA 22 X 48 (4 1/4 X 5)	SINAPI	Material	KG	5,65	R\$ 13,60	R\$ 76,87	0,01%	99,88%	C
169	FERRAGEM PARA TELHADOS	SEINFRA	Material	KG	5,51	R\$ 13,91	R\$ 76,68	0,01%	99,89%	C
170	ESCORRA METÁLICA TELESCÓPICA, COM ALTURA REGULÁVEL DE 1,80 A 3,20 M, COM CAPACIDADE MÍNIMA DE 1000 KGF (10KN), INCLUSIVE TRIPÉ E FORCADO - LOCAÇÃO MENSAL	SEINFRA	Material	UN	22,00	R\$ 3,18	R\$ 69,96	0,01%	99,90%	C
171	GANCHO COM PORCA E ARRUELA	SEINFRA	Material	UN	30,00	R\$ 2,29	R\$ 68,70	0,01%	99,92%	C
172	ENGATE DE PVC	SEINFRA	Material	UN	8,00	R\$ 8,15	R\$ 65,20	0,01%	99,93%	C
173	CHUVEIRO PLÁSTICO	SEINFRA	Material	UN	9,00	R\$ 7,22	R\$ 64,98	0,01%	99,94%	C
174	ENERGIA ELÉTRICA ATE 2000 KWH INDUSTRIAL, SEM DEMANDA	SINAPI	Especiais	KWH	55,83	R\$ 0,98	R\$ 54,72	0,01%	99,95%	C
175	OPERADOR DE MÁQUINAS E TRATORES DIVERSOS - TERRAPLANAGEM (HORISTA)	SINAPI	Mão de Obra	H	2,70	R\$ 17,18	R\$ 46,45	0,01%	99,96%	C
176	ANEL DE VEDAÇÃO, PVC FLEXÍVEL, 100 MM, PARA SAÍDA DE BACIA / VASO SANITÁRIO	SINAPI	Material	UN	3,00	R\$ 12,42	R\$ 37,26	0,01%	99,96%	C
177	REJUNTE EPOXI, QUALQUER COR	SINAPI	Material	KG	0,2643	R\$ 139,75	R\$ 36,94	0,01%	99,97%	C
178	LIXA EM FOLHA PARA FERRO, NUMERO 150	SINAPI	Material	UN	15,50	R\$ 2,34	R\$ 36,27	0,01%	99,98%	C
179	BETONEIRA CAPACIDADE NOMINAL 400 L, CAPACIDADE DE MISTURA 280 L, MOTOR ELÉTRICO TRIFÁSICO 220/380 V POTÊNCIA 2 CV, SEM CARREGADOR	SINAPI	Equipamento	UN	0,0074416111051686	R\$ 4.800,00	R\$ 35,72	0,01%	99,98%	C
180	PARAFUSO DE AÇO ZINCADO COM ROSCA SOBERBA, CABECA CHATA E FENDA SIMPLES, DIÂMETRO 4,2 MM, COMPRIMENTO * 32 * MM	SINAPI	Material	UN	131,40	R\$ 0,25	R\$ 32,85	0,01%	99,99%	C
181	ESPACADOR / DISTANCIADOR CIRCULAR COM ENTRADA LATERAL, EM PLÁSTICO, PARA VERGALHAO * 4,2 A 12,5 * MM, COBRIMENTO 20 MM	SINAPI	Material	UN	147,60	R\$ 0,22	R\$ 32,47	0,01%	99,99%	C
182	PARAFUSO DE FIXAÇÃO 8MM	SEINFRA	Material	UN	32,00	R\$ 0,85	R\$ 27,20	0,00%	100,00%	C
183	ENCANADOR OU BOMBEIRO HIDRÁULICO (HORISTA)	SINAPI	Mão de Obra	H	1,52	R\$ 16,72	R\$ 25,39	0,00%	100,00%	C
184	GUINCHO ELÉTRICO DE COLUNA, CAPACIDADE 400 KG, COM MOTO FREIO, MOTOR TRIFÁSICO DE 1,25 CV	SINAPI	Equipamento	UN	0,0037538733036	R\$ 6.353,47	R\$ 23,85	0,00%	100,01%	C
185	MARMORISTA / GRANITEIRO (HORISTA)	SINAPI	Mão de Obra	H	1,42	R\$ 16,35	R\$ 23,16	0,00%	100,01%	C
186	ANEL DE VEDAÇÃO PARA BACIA	SEINFRA	Material	UN	2,00	R\$ 10,10	R\$ 20,20	0,00%	100,02%	C
187	JOELHO PVC PARA ESGOTO DE 100MM	SEINFRA	Material	UN	2,00	R\$ 8,82	R\$ 17,64	0,00%	100,02%	C
188	TELA DE NYLON e=3mm RETICULADA DE 5x5cm	SEINFRA	Material	M2	1,00	R\$ 13,66	R\$ 13,66	0,00%	100,02%	C
189	COMPACTADOR DE SOLO TIPO PLACA VIBRATORIA REVERSÍVEL, A GASOLINA 4 TEMPOS, PESO 125 A 150 KG, FORÇA CENTRÍF. 2500 A 2800 KGF, LARG. TRABALHO 400 A 450 MM, FREQ. VIBRAÇÃO 4300 A 4500 RPM; VELOC. TRABALHO 15 A 20 M/MIN, POT. 5,5 A 6,0 HP	SINAPI	Equipamento	UN	0,0013842599469	R\$ 9.166,79	R\$ 12,69	0,00%	100,02%	C
190	ARGAMASSA COLANTE TIPO AC III	SINAPI	Material	KG	3,29	R\$ 3,47	R\$ 11,41	0,00%	100,02%	C



*Allyson da Silva Belarmino Viana*

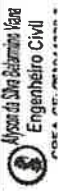

# ORÇAMENTO - CURVA ABC DE IÇOMOS



<b>OBRA:</b> CONSTRUÇÃO E REFORMA NA ESCOLA RAIMUNDO PELOPIDAS DE ARAUJO	<b>DATA :</b> 20/02/2024	<b>VERSÃO</b>	<b>BDI :</b> 25,92%/%
<b>DESCRIÇÃO:</b> SERVIÇOS PRELIMINARES, ESQUADRIAS, ALVENARIA, SALAS NOVAS, PINTURA, BANHEIROS, REVESTIMENTO CERÂMICO, PISOS, CAMPINHO, QUADRA, DIVERSOS.	<b>FONTE</b>	<b>HORA</b>	<b>MES</b>
<b>LOCAL:</b> TV. VILA GONÇALVES, 1560, VILA MATOSO, RUSSAS/CE	SEINFRA	028.1 COM DESONERAÇÃO	84,44% 47,48%
<b>CLIENTE:</b> PREFEITURA MUNICIPAL DE RUSSAS/CE	SINAPI	2023/10 COM DESONERAÇÃO	84,44% 47,48%

ITEM	DESCRIÇÃO	FONTE	TIPO	UNIDADE	QUANTIDADE	PREÇO UNITÁRIO	PREÇO TOTAL	%	ACUMUL. %	CL
59	PREGO 15X15 (1.1/4" x 13) (APROXIMADAMENTE 672UN/KG)	SEINFRA	Material	KG	0,675	R\$ 15,99	R\$ 10,79	0,00%	100,03%	C
60	TALA DE AJUSTE	SEINFRA	Material	UN	30,00	R\$ 0,34	R\$ 10,20	0,00%	100,03%	C
61	ACO CA-60, 4,2 MM, OU 5,0 MM, OU 6,0 MM, OU 7,0 MM, VERGALHAO	SINAPI	Material	KG	0,98868	R\$ 8,26	R\$ 8,17	0,00%	100,03%	C
62	FITA DE VEDAÇÃO	SEINFRA	Material	M	21,79	R\$ 0,36	R\$ 7,84	0,00%	100,03%	C
63	DESMOLDANTE PROTETOR PARA FORMAS DE MADEIRA, DE BASE OLEOSA EMULSIONADA EM AGUA	SINAPI	Material	L	0,856959	R\$ 7,93	R\$ 6,80	0,00%	100,03%	C
64	ARMADOR (HORISTA)	SINAPI	Mão de Obra	H	0,334118967732	R\$ 16,78	R\$ 5,61	0,00%	100,03%	C
65	GASOLINA COMUM	SINAPI	Material	L	0,86948208	R\$ 5,88	R\$ 5,11	0,00%	100,03%	C
66	ARAMÉ GALVANIZADO N.14 BWG	SEINFRA	Material	KG	0,323	R\$ 11,05	R\$ 3,57	0,00%	100,04%	C
67	MASSA PARA VIDRO	SEINFRA	Material	KG	0,20	R\$ 10,82	R\$ 2,16	0,00%	100,04%	C
68	BETONEIRA, CAPACIDADE NOMINAL 600 L, CAPACIDADE DE MISTURA 360L, MOTOR ELÉTRICO TRIFÁSICO 220/380V, POTÊNCIA 4CV, EXCLUSO CARREGADOR	SINAPI	Equipamento	UN	0,000084461660928	R\$ 19.525,42	R\$ 1,65	0,00%	100,04%	C
69	EPI - FAMILIA ENCANADOR - HORISTA (ENCARGOS COMPLEMENTARES - COLETADO CAIXA)	SINAPI	Encargos	H	1,49	R\$ 1,01	R\$ 1,51	0,00%	100,04%	C
70	FERRAMENTAS - FAMILIA OPERADOR ESCAVADEIRA - HORISTA (ENCARGOS COMPLEMENTARES - COLETADO CAIXA)	SINAPI	Encargos	H	107,37	R\$ 0,01	R\$ 1,07	0,00%	100,04%	C
71	AJUDANTE DE ARMADOR (HORISTA)	SINAPI	Mão de Obra	H	0,053787978684	R\$ 12,11	R\$ 0,65	0,00%	100,04%	C
72	FERRAMENTAS - FAMILIA ENCANADOR - HORISTA (ENCARGOS COMPLEMENTARES - COLETADO CAIXA)	SINAPI	Encargos	H	1,49	R\$ 0,32	R\$ 0,48	0,00%	100,04%	C
73	SERRA CIRCULAR DE BANCADA COM MOTOR ELÉTRICO, POTÊNCIA DE "1600" W., PARA DISCO DE DIÂMETRO DE 10" (250 MM)	SINAPI	Equipamento	UN	0,00025857216	R\$ 1.252,68	R\$ 0,32	0,00%	100,04%	C
74	QUADRO DE DISTRIBUIÇÃO COM BARRAMENTO TRIFÁSICO, DE EMBUTIR, EM CHAPA DE AÇO GALVANIZADO, PARA 30 DISJUNTORES DIN, 150 A	SINAPI	Material	UN	0,00	R\$ 500,98	R\$ 0,00	0,00%	100,04%	C

**Subtotal até 100,04% R\$ 566.789,24**

**Outros -R\$ 208,52**

**Valor total do Orçamento R\$ 566.580,72**

R

*Silvia Belarmino Viana*  
 Associação de Engenharia Civil  
 CREA-CE-061944338-3



# ORÇAMENTO - CURVA ABC DE SERVIÇOS

OBRA:		CONSTRUÇÃO E REFORMA NA ESCOLA RAIMUNDO PELOPIDAS DE ARAUJO		DATA :	20/02/2024		BDI :	25,92%/%		
DESCRIÇÃO:	FONTE	VERSÃO	HORA	MES	DATA REF.					
LOCAL:	SEINFRA	028.1 COM DESONERAÇÃO	84,44%	47,48%	10/2023					
CLIENTE:	SINAPI	2023/10 COM DESONERAÇÃO	84,44%	47,48%	11/2023					
PREFEITURA MUNICIPAL DE RUSSAS/CE										
ID	DESCRIÇÃO	FONTE	TIPO	UNIDADE	QUANTIDADE	PREÇO UNITÁRIO	PREÇO TOTAL	%	ACUMUL %	CL
3	FORRO PVC - LAMBRI (100x6000)mm - FORNECIMENTO E MONTAGEM	SEINFRA	Serviço	M2	751,98	R\$ 87,56	R\$ 65.843,37	9,23%	9,23%	A
3	PORTA DE ALUMÍNIO C/VIDRO CRISTAL TEMPERADO	SEINFRA	Serviço	M2	70,56	R\$ 563,93	R\$ 39.790,90	5,58%	14,81%	A
1	CERÂMICA ESMALTADA RETIFICADA C/ ARG. PRÉ-FABRICADA ACIMA DE 30x30 cm (900 cm²) - PEI-5/PEI-4 - P/ PISO	SEINFRA	Serviço	M2	298,16	R\$ 129,85	R\$ 38.716,08	5,43%	20,23%	A
3	PISO INTERTRAVADO TIPO TJO LINHO (20X10X6)CM 35MPA, COR CINZA - COMPACTAÇÃO MECANIZADA	SEINFRA	Serviço	M2	495,74	R\$ 69,96	R\$ 34.681,97	4,86%	25,09%	A
1	EXECUÇÃO DE PASSEIO (CALÇADA) OU PISO DE CONCRETO COM CONCRETO MOLDADO IN LOCO, FEITO EM OBRA, ACABAMENTO CONVENCIONAL, NÃO ARMADO. AF_08/2022	SINAPI	Serviço	M3	32,43	R\$ 997,83	R\$ 32.359,63	4,54%	29,63%	A
1	PISO INDUSTRIAL NATURAL ESP = 12mm, INCLUS. POLIMENTO (INTERNO)	SEINFRA	Serviço	M2	178,50	R\$ 171,33	R\$ 30.582,40	4,29%	33,92%	A
3	REBOCO C/ ARGAMASSA DE CIMENTO E AREIA PENEIRADA, TRAÇO 1:3	SEINFRA	Serviço	M2	450,09	R\$ 65,13	R\$ 29.314,36	4,11%	38,02%	A
1	PINTURA LÁTEX ACRÍLICA ECONÔMICA, APLICAÇÃO MANUAL EM PAREDES, DUAS DEMÃOS. AF_04/2023	SINAPI	Serviço	M2	2.832,88	R\$ 9,43	R\$ 26.714,06	3,74%	41,77%	A
1	DEMOLIÇÃO DE REVESTIMENTO C/CERÂMICAS	SEINFRA	Serviço	M2	370,41	R\$ 65,72	R\$ 24.343,35	3,41%	45,18%	A
1	CERÂMICA ESMALTADA RETIFICADA C/ ARG. CIMENTO E AREIA ACIMA DE 30x30cm (900 cm²) - PEI-5/PEI-4 P/ PAREDE	SEINFRA	Serviço	M2	136,62	R\$ 171,28	R\$ 23.400,27	3,28%	48,46%	A
3	CERÂMICA ESMALTADA RETIFICADA C/ ARG. PRÉ-FABRICADA ATÉ 30x30cm (900cm²) - PEI-5/PEI-4 - P/ PAREDE	SEINFRA	Serviço	M2	233,79	R\$ 92,87	R\$ 21.712,08	3,04%	51,50%	B
1	CABO DE COBRE FLEXÍVEL ISOLADO, 2,5 MM², ANTI-CHAMA 450/750 V, PARA CIRCUITOS TERMINAIS - FORNECIMENTO E INSTALAÇÃO. AF_03/2023	SINAPI	Serviço	M	3.858,47	R\$ 4,94	R\$ 19.060,84	2,67%	54,18%	B
3	DEMOLIÇÃO DE PISO CIMENTADO SOBRE LASTRO DE CONCRETO	SEINFRA	Serviço	M2	517,31	R\$ 34,17	R\$ 17.676,48	2,48%	56,65%	B
4	TRAMA DE MADEIRA COMPOSTA POR RIPAS, CAIBROS E TERÇAS PARA TELHADOS DE ATÉ 2 ÁGUAS PARA TELHA DE ENCAIXE DE CERÂMICA OU DE CONCRETO, INCLUSO TRANSPORTE VERTICAL. AF_07/2019	SINAPI	Serviço	M2	188,41	R\$ 89,00	R\$ 16.768,49	2,35%	59,00%	B
1	REGULARIZAÇÃO DE BASE C/ ARGAMASSA CIMENTO E AREIA S/ PENEIRAR, TRAÇO 1:5 - ESP= 3cm	SEINFRA	Serviço	M2	517,31	R\$ 32,06	R\$ 16.584,96	2,32%	61,33%	B
3	ALVENARIA DE TJOLO CERÂMICO FURADO (9x19x19)cm C/ARGAMASSA MISTA DE CAL HIDRATADA ESP = 10cm (1:2:8)	SEINFRA	Serviço	M2	182,65	R\$ 79,30	R\$ 14.484,14	2,03%	63,36%	B
1	ELETRODUTO FLEXÍVEL CORRUGADO, PVC, DN 25 MM (3/4"), PARA CIRCUITOS TERMINAIS, INSTALADO EM PAREDE - FORNECIMENTO E INSTALAÇÃO. AF_03/2023	SINAPI	Serviço	M	1.312,07	R\$ 10,77	R\$ 14.130,99	1,98%	65,34%	B
1	FORMA DE TÁBUAS DE 1" DE 3A. P/FUNDAÇÕES UTIL. 5 X	SEINFRA	Serviço	M2	134,49	R\$ 97,64	R\$ 13.131,60	1,84%	67,18%	B
1	JANELA DE ALUMÍNIO DE CORRER COM 4 FOLHAS PARA VIDROS, COM VIDROS, BATENTE, ACABAMENTO COM ACETATO OU BRILHANTE E FERRAGENS. EXCLUSIVE ALISAR E CONTRAMARCO. FORNECIMENTO E INSTALAÇÃO. AF_12/2019	SINAPI	Serviço	M2	18,00	R\$ 702,00	R\$ 12.636,00	1,77%	68,95%	B
3	RASGO EM ALVENARIA P/TUBULAÇÕES D=15 A 25mm (1/2" A 1")	SEINFRA	Serviço	M	1.312,07	R\$ 8,97	R\$ 11.769,27	1,65%		
1	PORTA EM ALUMÍNIO ANODIZADO NATURAL/FOSCO, DE ABRIR, SEM BANDEIROLA E/OU PEITORIL, SEM VIDRO - FORNECIMENTO E MONTAGEM	SEINFRA	Serviço	M2	20,68	R\$ 513,64	R\$ 10.622,08	1,49%		



*Edilson de Sá Belarmino da Silva*  
Assessor de Serviço Público

*RS*



# ORÇAMENTO - CURVA ABC DE SERVIÇOS

<b>OBRA:</b>	CONSTRUÇÃO E REFORMA NA ESCOLA RAIMUNDO PELOPIDAS DE ARAUJO		
<b>DESCRIÇÃO:</b>	SERVIÇOS PRELIMINARES, ESQUADRIAS, ALVENARIA, SALAS NOVAS, PINTURA, BANHEIROS, REVESTIMENTO CERÂMICO, PISOS, CAMPINHO, QUADRA, DIVERSOS.		
<b>LOCAL:</b>	TV, VILA GONÇALVES, 1560, VILA MATOSO, RUSSAS/CE		
<b>CLIENTE:</b>	PREFEITURA MUNICIPAL DE RUSSAS/CE		
<b>DATA :</b>		20/02/2024	<b>BDI :</b> 25,92%/%
<b>FONTE</b>		<b>VERSÃO</b>	<b>HORA</b>
SEINFRA		028.1 COM DESONERAÇÃO	MES
SINAPI		2023/10 COM DESONERAÇÃO	DATA REF.
			10/2023
			11/2023

ITEM	DESCRIÇÃO	FONTE	TIPO	UNIDADE	QUANTIDADE	PREÇO UNITÁRIO	PREÇO TOTAL	%	ACUMUL. %	CL
0	LASTRO DE AREIA ADQUIRIDA	SEINFRA	Serviço	M3	51,04	R\$ 203,37	R\$ 10.380,00	1,45%	73,54%	B
8	BACIA DE LOUÇA BRANCA C/CAIXA ACOPLADA	SEINFRA	Serviço	UN	12,00	R\$ 833,02	R\$ 9.996,24	1,40%	74,95%	B
6	ARMADURA CA-50A MÉDIA D=10,0mm	SEINFRA	Serviço	KG	649,64	R\$ 15,06	R\$ 9.783,58	1,37%	76,32%	B
1	TELHAMENTO COM TELHA CERÂMICA CAPA-CANAL, TIPO COLONIAL, COM ATÉ 2 ÁGUAS, INCLUSO TRANSPORTE VERTICAL. AF_07/2019	SINAPI	Serviço	M2	188,41	R\$ 49,60	R\$ 9.345,14	1,31%	77,63%	B
8	ENCHIMENTO DE RASGO C/ARGAMASSA DIAM.= 15 A 25mm (1/2" A 1")	SEINFRA	Serviço	M	1.312,07	R\$ 6,95	R\$ 9.118,89	1,28%	78,90%	B
2	ALVENARIA DE EMBASAMENTO EM TIJOLO CERÂMICO FURADO C/ ARGAMASSA CIMENTO E AREIA 1:4	SEINFRA	Serviço	M3	10,08	R\$ 835,30	R\$ 8.419,82	1,18%	80,08%	C
3	CONCRETO P/MBR., FCK 25 MPa COM AGREGADO ADQUIRIDO	SEINFRA	Serviço	M3	12,15	R\$ 671,15	R\$ 8.154,47	1,14%	81,23%	C
9	PINTURA LÁTEX ACRÍLICA ECONÔMICA, APLICAÇÃO MANUAL EM TETO, DUAS DEMÃOS. AF_04/2023	SINAPI	Serviço	M2	661,14	R\$ 11,99	R\$ 7.927,07	1,11%	82,34%	C
0	ATERRO C/COMPACTAÇÃO MANUAL S/CONTROLE, MAT. C/AQUISIÇÃO	SEINFRA	Serviço	M3	52,27	R\$ 136,47	R\$ 7.133,29	1,00%	83,34%	C
2	REASSENTAMENTO DE BLOCOS RETANGULAR PARA PISO INTERTRAVADO, ESPESURA DE 6 CM, EM CALÇADA, COM REAPROVEITAMENTO DOS BLOCOS RETANGULAR - INCLUSO RETIRADA E COLOCAÇÃO DO MATERIAL. AF_12/2020	SINAPI	Serviço	M2	147,27	R\$ 45,89	R\$ 6.758,22	0,95%	84,29%	C
4	ALVENARIA DE TIJOLO CERÂMICO FURADO (9x19x19)cm C/ARGAMASSA MISTA DE CAL HIDRATADA ESP=20 cm	SEINFRA	Serviço	M2	48,83	R\$ 137,14	R\$ 6.696,55	0,94%	85,22%	C
1	REGULARIZAÇÃO DE BASE C/ ARGAMASSA CIMENTO E AREIA S/ PENEIRAR, TRAÇO 1:3 - ESP= 3cm	SEINFRA	Serviço	M2	174,46	R\$ 37,27	R\$ 6.502,12	0,91%	86,14%	C
0	REJUNTAMENTO C/ARG. PRÉ-FABRICADA, JUNTA ATÉ 2mm EM CERÂMICA, ATÉ 30x30 cm (900 cm²) (PAREDE/PISO)	SEINFRA	Serviço	M2	426,97	R\$ 12,65	R\$ 5.401,17	0,76%	86,89%	C
2	LUMINÁRIA TIPO PLAFON CIRCULAR, DE SOBREPOR, COM LED DE 12/13 W - FORNECIMENTO E INSTALAÇÃO. AF_03/2022	SINAPI	Serviço	UN	128,00	R\$ 38,87	R\$ 4.975,36	0,70%	87,59%	C
3	PINTURA LÁTEX ACRÍLICA PREMIUM, APLICAÇÃO MANUAL EM PAREDES, DUAS DEMÃOS. AF_04/2023	SINAPI	Serviço	M2	390,78	R\$ 12,45	R\$ 4.865,21	0,68%	88,27%	C
3	CHAPISCO C/ ARGAMASSA DE CIMENTO E AREIA S/PENEIRAR TRAÇO 1:3 ESP = 5mm P/ PAREDE	SEINFRA	Serviço	M2	472,09	R\$ 9,34	R\$ 4.409,32	0,62%	88,89%	C
0	TESOURA EM MASSARANDUBA C/ACESSÓRIOS	SEINFRA	Serviço	M	22,05	R\$ 182,85	R\$ 4.031,84	0,57%	89,46%	C
11	ALAMBRADO C/TELA GALVANIZADA SOLDADA ALTURA 1,55M	SEINFRA	Serviço	M	32,30	R\$ 124,35	R\$ 4.016,50	0,56%	90,02%	C
3	CAIXÃO EM DUAS DEMÃOS COM SUPERCAL	SEINFRA	Serviço	M2	566,52	R\$ 6,64	R\$ 3.761,69	0,53%	90,55%	C
3	ARMADURA CA-50A MÉDIA D= 6,3 mm	SEINFRA	Serviço	KG	233,94	R\$ 15,06	R\$ 3.523,14	0,49%	91,04%	C
2	TOMADA ALTA DE EMBUTIR (1 MÓDULO), 2P+T 10 A, INCLUINDO SUPORTE E PLACA - FORNECIMENTO E INSTALAÇÃO. AF_03/2023	SINAPI	Serviço	UN	60,00	R\$ 52,52	R\$ 3.151,20	0,44%	91,48%	C
3	BACIA SANITÁRIA PARA CADEIRANTES C/ ASSENTO (ABERTURA FRONTAL)	SEINFRA	Serviço	UN	2,00	R\$ 1.521,57	R\$ 3.043,14	0,43%	91,91%	C
3	TRANSPORTE DE MATERIAL, EXCETO ROCHA EM CAMINHÃO ATÉ 5 KM	SEINFRA	Serviço	M3	74,14	R\$ 40,51	R\$ 3.003,41	0,42%	92,33%	C



  
 Edilson de Souza Belarmino Viana  
 Prefeito Municipal de Russas/CE



# ORÇAMENTO - CURVA ABC DE SERVIÇOS

CONSTRUÇÃO E REFORMA NA ESCOLA RAIMUNDO PELÓPIDAS DE ARAUJO

DATA : 20/02/2024 BDI : 25,92%/%

FONTE VERSÃO HORA MES DATA REF.

SEINFRA 028 1 COM DESONERAÇÃO 84,44% 47,48% 10/2023

SINAPI 2023/10 COM DESONERAÇÃO 84,44% 47,48% 11/2023

DESCRIÇÃO: SERVIÇOS PRELIMINARES, ESQUADRIAS, ALVENARIA, SALAS NOVAS, PINTURA, BANHEIROS, REVESTIMENTO CERÂMICO, PISOS, CAMPINHO, QUADRA, DIVERSOS.

LOCAL: TV, VILA GONÇALVES, 1560, VILA MATOSO, RUSSAS/CE

CLIENTE: PREFEITURA MUNICIPAL DE RUSSAS/CE

ITEM	DESCRIÇÃO	FONTE	TIPO	UNIDADE	QUANTIDADE	PREÇO UNITÁRIO	PREÇO TOTAL	%	ACUMUL. %	CL
11	VARIADOR DE VELOCIDADE PARA VENTILADOR 220 V, 250 W (APENAS MODULO)	SINAPI	Material	UN	66,00	R\$ 44,64	R\$ 2.946,24	0,41%	92,74%	C
3	REJUNTAMENTO C/ ARG. PRÉ-FABRICADA, JUNTA ATÉ 2mm EM CERÂMICA, ACIMA DE 30x30 cm (900 cm²) E PORCELANATOS (PAREDE/PISO)	SEINFRA	Serviço	M2	241,60	R\$ 12,13	R\$ 2.930,61	0,41%	93,15%	C
7	VERGA E CONTRAVERGA MOLDADA IN LOCO EM CONCRETO PARA JANELAS COM MAIS DE 1,5 M DE VÃO. AF_03/2016	SINAPI	Serviço	M	21,60	R\$ 127,95	R\$ 2.763,72	0,39%	93,54%	C
2	TOMADA DUPLA DE EMBUTIR 2P+T 10A-250V	SEINFRA	Serviço	UN	75,00	R\$ 35,89	R\$ 2.691,75	0,38%	93,92%	C
2	CARGA MANUAL DE ENTULHO EM CAMINHÃO BASCULANTE	SEINFRA	Serviço	M3	74,14	R\$ 35,72	R\$ 2.648,28	0,37%	94,29%	C
3	LAVATÓRIO DE LOUÇA BRANCA SIGOLUNA C/TORNEIRA PLÁSTICA E ACESSÓRIOS - PADRÃO POPULAR	SEINFRA	Serviço	UN	8,00	R\$ 323,77	R\$ 2.590,16	0,36%	94,65%	C
3	CAIXA OCTOGONAL 4" X 4", PVC, INSTALADA EM LAJE - FORNECIMENTO E INSTALAÇÃO. AF_03/2023	SINAPI	Serviço	UN	128,00	R\$ 20,17	R\$ 2.581,76	0,36%	95,01%	C
4	LANÇAMENTO E APLICAÇÃO DE CONCRETO S/ ELEVAÇÃO	SEINFRA	Serviço	M3	12,15	R\$ 200,31	R\$ 2.433,77	0,34%	95,35%	C
8	VASO SANITÁRIO INFANTIL LOUÇA BRANCA - FORNECIMENTO E INSTALACAO. AF_01/2020	SINAPI	Serviço	UN	3,00	R\$ 744,15	R\$ 2.232,45	0,31%	95,67%	C
4	DEMOLIÇÃO DE PISO CERÂMICO	SEINFRA	Serviço	M2	117,12	R\$ 18,40	R\$ 2.155,01	0,30%	95,97%	C
2	CAIXA DE LIGAÇÃO PVC 4" X 2"	SEINFRA	Serviço	UN	177,00	R\$ 11,14	R\$ 1.971,78	0,28%	96,25%	C
5	DISJUNTOR MONOPOLAR EM QUADRO DE DISTRIBUIÇÃO 20A	SEINFRA	Serviço	UN	63,00	R\$ 30,30	R\$ 1.908,90	0,27%	96,51%	C
3	IMPERMEABILIZAÇÃO C/ EMULSÃO ASFÁLTICA CONSUMO 2kg/m²	SEINFRA	Serviço	M2	36,20	R\$ 50,59	R\$ 1.831,36	0,26%	96,77%	C
5	FUNDO SELADOR ACRÍLICO, APLICAÇÃO MANUAL EM PAREDE, UMA DEMÃO. AF_04/2023	SINAPI	Serviço	M2	433,48	R\$ 4,14	R\$ 1.794,61	0,25%	97,02%	C
1	MICTORIO COLETIVO DE AÇO INOXIDAVEL	SEINFRA	Material	M	1,90	R\$ 920,58	R\$ 1.749,10	0,25%	97,27%	C
7	CAMADA SEPARADORA PARA EXECUÇÃO DE RADIER, PISO DE CONCRETO OU LAJE SOBRE SOLO, EM LONA PLÁSTICA. AF_09/2021	SINAPI	Serviço	M2	643,01	R\$ 2,34	R\$ 1.504,64	0,21%	97,48%	C
1	TELA EM ALUMÍNIO FIO 1,5MM E MALHA 4MM	SEINFRA	Material	M2	25,91	R\$ 54,56	R\$ 1.413,65	0,20%	97,68%	C
3	PINTURA COM TINTA ACRÍLICA DE ACABAMENTO PULVERIZADA SOBRE SUPERFÍCIES METÁLICAS (EXCETO PERFIL) EXECUTADO EM OBRA (02 DEMÃOS). AF_01/2020_PE	SINAPI	Serviço	M2	51,66	R\$ 25,32	R\$ 1.308,03	0,18%	97,86%	C
3	REGISTRO DE PRESSAO C/CANOPLA CROMADA D=25MM (1")	SEINFRA	Serviço	UN	9,00	R\$ 136,64	R\$ 1.229,76	0,17%	98,03%	C
3	PEITORIL DE GRANITO L= 15 cm	SEINFRA	Serviço	M	10,20	R\$ 119,93	R\$ 1.223,29	0,17%	98,20%	C
5	ALVENARIA DE EMBASAMENTO DE TIJOLO FURADO, C/ ARGAMASSA MISTA C/ CAL HIDRATADA (1:2:8)	SEINFRA	Serviço	M3	1,50	R\$ 725,98	R\$ 1.088,97	0,15%	98,36%	C
3	MASSA ÚNICA, PARA RECEBIMENTO DE PINTURA, EM ARGAMASSA TRAÇO 1:2:8, PREPARO MECÂNICO COM BETONEIRA 400L, APLICADA MANUALMENTE EM FACES INTERNAS DE PAREDES, ESPESSURA DE 20MM, COM EXECUÇÃO DE TALISCAS. AF_06/2014	SINAPI	Serviço	M2	22,00	R\$ 47,55	R\$ 1.046,10	0,15%		
7	PLACAS PADRÃO DE OBRA	SEINFRA	Serviço	M2	4,50	R\$ 230,95	R\$ 1.039,28	0,15%		



*Edilson do S. Belarmino*  
Município de São Belarmino - Ceará

*RS*

# ORÇAMENTO - CURVA ABC DE SERVIÇOS

<b>OBRA:</b>	CONSTRUÇÃO E REFORMA NA ESCOLA RAIMUNDO PELOPIDAS DE ARAUJO	<b>DATA :</b>	20/02/2024	<b>BDI :</b>	25,92%
<b>DESCRIÇÃO:</b>	SERVIÇOS PRELIMINARES: ESQUADRIAS, ALVENARIA, SALAS NOVAS, PINTURA, BANHEIROS, REVESTIMENTO CERÂMICO, PISOS, CAMPINHO, QUADRA, DIVERSOS.	<b>FONTE</b>	VERSÃO	<b>HORA</b>	<b>MES</b>
<b>LOCAL:</b>	TV VILA GONÇALVES, 1560, VILA MATOSO, RUSSAS/CE	SEINFRA	028.1 COM DESONERAÇÃO	84,44%	10/2023
<b>CLIENTE:</b>	PREFEITURA MUNICIPAL DE RUSSAS/CE	SINAPI	2023/10 COM DESONERAÇÃO	84,44%	11/2023

GO	DESCRIÇÃO	FONTE	TIPO	UNIDADE	QUANTIDADE	PREÇO UNITÁRIO	PREÇO TOTAL	%	ACUMUL. %	CL
7	TELHA DE ALUMÍNIO ONDULADA, ESP.=0,7MM	SEINFRA	Serviço	M2	10,00	R\$ 96,25	R\$ 962,50	0,13%	98,78%	C
4	REMOÇÃO DE PORTAS, DE FORMA MANUAL, SEM REAPROVEITAMENTO. AF_09/2023	SINAPI	Serviço	M2	86,20	R\$ 10,54	R\$ 908,55	0,13%	98,91%	C
9	INTERRUPTOR DUAS TECLAS SIMPLES 10A 250V	SEINFRA	Serviço	UN	22,00	R\$ 38,91	R\$ 856,02	0,12%	99,03%	C
3	BANCADA DE GRANITO CINZA POLIDO E=2cm	SEINFRA	Material	M2	1,92	R\$ 431,38	R\$ 828,25	0,12%	99,15%	C
31	ALVENARIA DE VEDAÇÃO COM ELEMENTO VAZADO DE CONCRETO (COBOGÓ) DE 7X50X50CM E ARGAMASSA DE ASSENTAMENTO COM PREPARO EM BETONEIRA. AF_05/2020	SINAPI	Serviço	M2	2,70	R\$ 282,35	R\$ 762,34	0,11%	99,25%	C
1	LASTRO DE CONCRETO REGULARIZADO ESP = 5CM	SEINFRA	Serviço	M2	13,07	R\$ 57,77	R\$ 755,05	0,11%	99,36%	C
7	BEIRA E BICA EM TELHA COLONIAL	SEINFRA	Serviço	M	41,20	R\$ 17,63	R\$ 726,36	0,10%	99,46%	C
4	DEMOLIÇÃO DE ALVENARIA DE TIJOLO MACIÇO, DE FORMA MANUAL, SEM REAPROVEITAMENTO. AF_09/2023	SINAPI	Serviço	M3	5,74	R\$ 117,26	R\$ 673,07	0,09%	99,55%	C
17	LIXAMENTO MANUAL EM SUPERFÍCIES METÁLICAS EM OBRA. AF_01/2020	SINAPI	Serviço	M2	51,66	R\$ 10,53	R\$ 543,98	0,08%	99,63%	C
6	ESCAVAÇÃO MANUAL CAMPO ABERTO EM TERRA ATÉ 2M	SEINFRA	Serviço	M3	7,81	R\$ 68,11	R\$ 531,94	0,07%	99,71%	C
2	DEMOLIÇÃO DE ALVENARIA DE BLOCO FURADO, DE FORMA MANUAL, SEM REAPROVEITAMENTO. AF_09/2023	SINAPI	Serviço	M3	7,60	R\$ 62,37	R\$ 474,01	0,07%	99,77%	C
4	INTERRUPTOR UMA TECLA SIMPLES 10A 250V	SEINFRA	Serviço	UN	20,00	R\$ 22,06	R\$ 441,20	0,06%	99,83%	C
8	VERGA MOLDADA IN LOCO EM CONCRETO PARA PORTAS COM ATÉ 1,5 M DE VÃO. AF_03/2016	SINAPI	Serviço	M	3,00	R\$ 108,92	R\$ 326,76	0,05%	99,88%	C
9	SOLEIRA EM GRANITO, LARGURA 15 CM, ESPESSURA 2,0 CM. AF_09/2020	SINAPI	Serviço	M	2,55	R\$ 124,02	R\$ 316,25	0,04%	99,92%	C
0	DEMOLIÇÃO DE REVESTIMENTO C/ARGAMASSA	SEINFRA	Serviço	M2	22,00	R\$ 13,15	R\$ 289,30	0,04%	99,96%	C
7	CHUVEIRO PLÁSTICO (INSTALADO)	SEINFRA	Serviço	UN	9,00	R\$ 16,65	R\$ 149,85	0,02%	99,99%	C
5	ESCORRA METÁLICA TELESCÓPICA, COM ALTURA REGULÁVEL DE 1,80 A 3,20 M, COM CAPACIDADE MÍNIMA DE 1000 KGf (10KN), INCLUSIVE TRIPÉ E FORCADO - LOCAÇÃO MENSAL	SEINFRA	Material	UN	22,00	R\$ 4,00	R\$ 88,00	0,01%	100,00%	C
9	TELA DE NYLON e=3mm RETICULADA DE 5x5cm	SEINFRA	Material	M2	1,00	R\$ 17,20	R\$ 17,20	0,00%	100,00%	C
30	QUADRO DE DISTRIBUIÇÃO DE ENERGIA EM CHAPA DE AÇO GALVANIZADO, DE EMBUTIR, COM BARRAMENTO TRIFÁSICO, PARA 30 DISJUNTORES DIN 150A - FORNECIMENTO E INSTALAÇÃO. AF_10/2020	SINAPI	Serviço	UN	0,00	R\$ 683,82	R\$ 0,00	0,00%	100,00%	C

Subtotal até 100,00% R\$ 713.454,58

Outros

Valor total do Orçamento



*Allyson de Sá. Belarmino Viana*  
 Assessor de Serviço Técnico

## RESUMO DO ORÇAMENTO



	<b>OBRA:</b> CONSTRUÇÃO E REFORMA NA ESCOLA RAIMUNDO PELÓPIDAS DE ARAÚJO		<b>DATA :</b> 20/02/2024		<b>BI</b>
	<b>DESCRIÇÃO:</b>	SERVIÇOS PRELIMINARES, ESQUADRIAS, ALVENARIA, SALAS NOVAS, PINTURA, BANHEIROS, REVESTIMENTO CERÂMICO, PISOS, CAMPINHO, QUADRA, DIVERSOS.	<b>FORTE</b>	<b>VERSÃO</b>	<b>HORA</b>
			SEINFRA	026.1 COM DESONERAÇÃO	84,44%
	<b>LOCAL:</b>	TV. VILA GONÇALVES, 1560, VILA MATOSO, RUSSAS/CE		SINAPI	2023/10 COM DESONERAÇÃO
<b>CLIENTE:</b>	PREFEITURA MUNICIPAL DE RUSSAS/CE				

CÓDIGO	DESCRIÇÃO	PREÇO TOTAL	%	
1	SERVIÇOS PRELIMINARES	R\$ 51.987,73	7,29%	
2	ESQUADRIAS	R\$ 39.333,54	5,51%	
3	ALVENARIA	R\$ 2.875,62	0,40%	
4	SALAS NOVAS	R\$ 211.139,35	29,59%	
5	PINTURA	R\$ 35.847,56	5,02%	
6	BANHEIROS	R\$ 67.042,49	9,40%	
7	REVESTIMENTO CERÂMICO	R\$ 33.188,32	4,65%	
8	PISOS	R\$ 117.672,86	16,49%	
9	FORRO	R\$ 53.426,49	7,49%	
10	CAMPINHO	R\$ 15.108,02	2,12%	
11	QUADRA	R\$ 7.535,58	1,06%	
12	DIVERSOS	R\$ 2.692,83	0,38%	
13	INSTALAÇÃO ELÉTRICA	R\$ 75.604,20	10,60%	
		<b>VALOR BDI TOTAL:</b>	<b>R\$ 146.873,87</b>	<b>100,00%</b>
		<b>VALOR ORÇAMENTO:</b>	<b>R\$ 566.580,72</b>	
		<b>VALOR TOTAL:</b>	<b>R\$ 713.454,59</b>	

B



## TABELA DE ENCARGOS SOCIAIS



OBRA:	CONSTRUÇÃO E REFORMA NA ESCOLA RAIMUNDO PELÓPIDAS DE ARAÚJO	DATA : 20/02/2024	B	
DESCRIÇÃO:	SERVIÇOS PRELIMINARES, ESQUADRIAS, ALVENARIA, SALAS NOVAS, PINTURA, BANHEIROS, REVESTIMENTO CERÂMICO, PISOS, CAMPINHO, QUADRA, DIVERSOS.	FORTE	VERSÃO	HORZ
		SEINFRA	028.1 COM DESONERAÇÃO	84,44%
		SINAPI	2023/10 COM DESONERAÇÃO	84,44%
LOCAL:	TV, VILA GONÇALVES, 1560, VILA MATOSO, RUSSAS/CE			
CLIENTE:	PREFEITURA MUNICIPAL DE RUSSAS/CE			

COD	DESCRIÇÃO	HORISTA %	MENSALISTA %
<b>A</b>	<b>GRUPO A</b>		
A1	INSS	0,00%	0,00%
A2	SESI	1,50%	1,50%
A3	SENAI	1,00%	1,00%
A4	INCRA	0,20%	0,20%
A5	SEBRAE	0,60%	0,60%
A6	Salário Educação	2,50%	2,50%
A7	Seguro Contra Acidentes de Trabalho	3,00%	3,00%
A8	FGTS	8,00%	8,00%
A9	SECONCI	0,00%	0,00%
	<b>TOTAL</b>	<b>16,80%</b>	<b>16,80%</b>

<b>B</b>	<b>GRUPO B</b>		
B1	Repouso Semanal Remunerado	17,85%	0,00%
B2	Feridos	3,71%	0,00%
B3	Auxílio - Enfermidade	0,87%	0,66%
B4	13º Salário	11,03%	8,33%
B5	Licença Paternidade	0,07%	0,05%
B6	Faltas Justificadas	0,74%	0,56%
B7	Dias de Chuvas	1,59%	0,00%
B8	Auxílio Acidente de Trabalho	0,11%	0,08%
B9	Férias Gozadas	12,35%	9,33%
B10	Salário Maternidade	0,04%	0,03%
	<b>TOTAL</b>	<b>48,36%</b>	<b>19,04%</b>

<b>C</b>	<b>GRUPO C</b>		
C1	Aviso Prévio Indenizado	5,52%	4,17%
C2	Aviso Prévio Trabalhado	0,13%	0,10%
C3	Férias Indenizadas	1,72%	1,30%
C4	Depósito Rescisão Sem Justa Causa	2,87%	2,17%
C5	Indenização Adicional	0,46%	0,35%
	<b>TOTAL</b>	<b>10,70%</b>	<b>8,09%</b>

<b>D</b>	<b>GRUPO D</b>		
D1	Reincidência de Grupo A sobre Grupo B	8,12%	3,20%
D2	Reincidência de Grupo A sobre Aviso Prévio Trabalhado e Reincidência do FGTS sobre Aviso Prévio Indenizado	0,46%	0,35%
	<b>TOTAL</b>	<b>8,58%</b>	<b>3,55%</b>

**A + B + C + D = 84,44% 47,48%**





## TABELA DE ENCARGOS SOCIAIS



OBRA:	CONSTRUÇÃO E REFORMA NA ESCOLA RAIMUNDO PELÓPIDAS DE ARAUJO	DATA : 20/02/2024	B
DESCRIÇÃO:	SERVIÇOS PRELIMINARES, ESQUADRIAS, ALVENARIA, SALAS NOVAS, PINTURA, BANHEIROS, REVESTIMENTO CERÂMICO, PISOS, CAMPINHO, QUADRA, DIVERSOS.	SEINFRA	028.1 COM DESONERAÇÃO 84.44%
LOCAL:	TV, VILA GONÇALVES, 1560, VILA MATOSO, RUSSAS/CE	SINAPI	2023/10 COM DESONERAÇÃO 84.44%
CLIENTE:	PREFEITURA MUNICIPAL DE RUSSAS/CE		

COD	DESCRIÇÃO	HORISTA %	MENSALISTA %
<b>A</b>	<b>GRUPO A</b>		
A1	INSS	0,00%	0,00%
A2	SESI	1,50%	1,50%
A3	SENAI	1,00%	1,00%
A4	INCRA	0,20%	0,20%
A5	SEBRAE	0,60%	0,60%
A6	Salário Educação	2,50%	2,50%
A7	Seguro Contra Acidentes de Trabalho	3,00%	3,00%
A8	FGTS	8,00%	8,00%
A9	SECONCI	0,00%	0,00%
	<b>TOTAL</b>	<b>16,80%</b>	<b>16,80%</b>

<b>B</b>	<b>GRUPO B</b>		
B1	Repouso Semanal Remunerado	17,85%	0,00%
B2	Feriados	3,71%	0,00%
B3	Auxílio - Enfermidade	0,87%	0,66%
B4	13º Salário	11,03%	8,33%
B5	Licença Paternidade	0,07%	0,05%
B6	Faltas Justificadas	0,74%	0,56%
B7	Dias de Chuvas	1,59%	0,00%
B8	Auxílio Acidente de Trabalho	0,11%	0,08%
B9	Férias Gozadas	12,35%	9,33%
B10	Salário Maternidade	0,04%	0,03%
	<b>TOTAL</b>	<b>48,36%</b>	<b>19,04%</b>



<b>C</b>	<b>GRUPO C</b>		
C1	Aviso Prévio Indenizado	5,52%	4,17%
C2	Aviso Prévio Trabalhado	0,13%	0,10%
C3	Férias Indenizadas	1,72%	1,30%
C4	Depósito Rescisão Sem Justa Causa	2,87%	2,17%
C5	Indenização Adicional	0,46%	0,35%
	<b>TOTAL</b>	<b>10,70%</b>	<b>8,09%</b>

<b>D</b>	<b>GRUPO D</b>		
D1	Reincidência de Grupo A sobre Grupo B	8,12%	3,20%
D2	Reincidência de Grupo A sobre Aviso Prévio Trabalhado e Reincidência do FGTS sobre Aviso Prévio Indenizado	0,46%	0,35%
	<b>TOTAL</b>	<b>8,58%</b>	<b>3,55%</b>

**A + B + C + D = 84,44% 47,48%**

*(Handwritten mark)*

## MEMORIAL DESCRITIVO

	OBRA:	CONSTRUÇÃO E REFORMA NA ESCOLA RAIMUNDO PELÓPIDAS DE ARAÚJO	DATA : 20/02/2024			
	DESCRIÇÃO:	SERVIÇOS PRELIMINARES, ESQUADRIAS, ALVENARIA, SALAS NOVAS, PINTURA, BANHEIROS, REVESTIMENTO CERÂMICO, PISOS, CAMPINHO, QUADRA, DIVERSOS	FONTE		VERSÃO	HORA
	LOCAL:	TV, VILA GONÇALVES, 1560, VILA MATOSO, RUSSAS/CE	SEINFRA		028.1 COM DESONERAÇÃO	84,44%
	CLIENTE:	PREFEITURA MUNICIPAL DE RUSSAS/CE	SINAPI		2023/10 COM DESONERAÇÃO	84,44%

### 1. SERVIÇOS PRELIMINARES

A etapa consiste nos serviços preliminares com os seguintes itens e informações: placa padrão de obra com nome do empreendimento, número do processo licitatório, valor do empreendimento, nome dos responsáveis técnicos pela fiscalização e execução com respectivos registros no crea/ce e número das arts, nome da empresa vencedora do certame, timbres do município de russas/ce, endereço da obra e slogan do crea/ce, demolição de alvenaria de bloco furado, de forma manual, sem reaproveitamento. af\_09/2023, demolição de piso cerâmico, demolição de revestimento c/cerâmicas, demolição de piso cimentado sobre lastro de concreto, demolição de alvenaria de tijolo maciço, de forma manual, sem reaproveitamento. af\_09/2023, carga manual de entulho em caminhão basculante e transporte de material, exceto rocha em caminhão até 5 km.

### 2. ESQUADRIAS

A etapa consiste na execução dos seguintes serviços e uso dos materiais: remoção de portas, de forma manual, sem reaproveitamento. af\_09/2023 e porta de alumínio c/vidro cristal temperado.

### 3. ALVENARIA

A etapa consiste na execução dos seguintes serviços e uso dos materiais: alvenaria de tijolo cerâmico furado (9x19x19)cm c/argamassa mista de cal hidratada esp.=10cm (1:2:8), chapisco c/ argamassa de cimento e areia s/peneirar traço 1:3 esp.= 5mm p/ parede, reboco c/ argamassa de cimento e areia peneirada, traço 1:3, fundo selador acrílico, aplicação manual em parede, uma demão. af\_04/2023 e pintura látex acrílica premium, aplicação manual em paredes, duas demãos. af\_04/2023.

### 4. SALAS NOVAS

A etapa consiste na execução dos seguintes serviços e uso dos materiais: escavação manual campo aberto em terra até 2m, alvenaria de embasamento em tijolo cerâmico furado c/ argamassa cimento e areia 1:4, lastro de concreto regularizado esp.= 5cm, aterro c/compactação manual s/controle, mat. c/aquisição, chapisco c/ argamassa de cimento e areia s/peneirar traço 1:3 esp.= 5mm p/ parede, reboco c/ argamassa de cimento e areia peneirada, traço 1:3, armadura ca-50a média d=10,0mm, armadura ca-50a média d= 6,3 mm, concreto p/vibr., fck 25 mpa com agregado adquirido, lançamento e aplicação de concreto s/ elevação, impermeabilização c/ emulsão asfáltica consumo 2kg/m<sup>2</sup>, forma de tábuas de 1" de 3a. p/fundações util. 5 x, alvenaria de tijolo cerâmico furado (9x19x19)cm c/argamassa mista de cal hidratada esp.=10cm (1:2:8), alvenaria de tijolo cerâmico furado (9x19x19)cm c/argamassa mista de cal hidratada esp.=20 cm, fundo selador acrílico, aplicação manual em parede, uma demão. af\_04/2023, pintura látex acrílica premium, aplicação manual em paredes, duas demãos. af\_04/2023, trama de madeira composta por ripas, caibros e terças para telhados de até 2 águas para telha de encaixe de cerâmica ou de concreto, incluso transporte vertical. af\_07/2019, telhamento com telha cerâmica capa-canal, tipo colonial, com até 2 águas, incluso transporte vertical. af\_07/2019, beira e bica em telha colonial, esoura em massaranduba c/ acessórios, forro pvc - lambri (100x6000 ou 200x6000)mm - fornecimento e montagem, execução de passeio (calçada) ou piso de concreto com concreto moldado in loco, feito em obra, acabamento convencional, não armado. af\_08/2022, regularização de base c/ argamassa cimento e areia s/ peneirar, traço 1:3 - esp= 3cm, cerâmica esmaltada retificada c/ arg. pré-fabricada acima de 30x30 cm (900 cm<sup>2</sup>) - pei-5/pei-4 - p/ piso, rejuntamento c/ arg. pré-fabricada, junta até 2mm em cerâmica, acima de 30x30 cm (900 cm<sup>2</sup>) e porcelanatos (parede/piso), piso intertravado tipo tijolino (20x10x6)cm 35mpa, cor cinza - compactação mecanizada, camada separadora para execução de radier, piso de concreto ou laje sobre solo, em lona plástica. af\_09/2021, escora metálica telescópica, com altura regulável de 1,80 a 3,20 m, com capacidade mínima de 1000 kgf (10kn), inclusive tripé e forçado - locação mensal, porta de alumínio c/vidro cristal temperado, verga moldada in loco em concreto para portas com até 1,5 m de vão. af\_03/2016, soleira em granito, largura 15 cm, espessura 2,0 cm. af\_09/2020, janela de alumínio de correr com 4 folhas para vidros, com vidros, batente, acabamento com acetato ou brilhante e ferragens. exclusive alizar e contramarco. fornecimento e instalação. af\_12/2019, verga e contraverga moldada in loco em concreto para janelas com mais de 1,5 m de vão. af\_03/2016 e peitoril de granito l= 15 cm.

### 5. PINTURA

A etapa consiste na execução dos seguintes serviços e uso dos materiais: pintura látex acrílica econômica, aplicação manual em paredes, duas demãos. af\_04/2023, pintura látex acrílica econômica, aplicação manual em teto, duas demãos. af\_04/2023, caiação em duas demãos com supercal.

### 6. BANHEIROS

A etapa consiste na execução dos seguintes serviços e uso de materiais: , carga manual de entulho em caminhão basculante, transporte de material, exceto rocha em caminhão até 5 km, cerâmica esmaltada retificada c/ arg. pré-

<b>MEMORIAL DESCRITIVO</b>			
	<b>OBRA:</b>	CONSTRUÇÃO E REFORMA NA ESCOLA RAIMUNDO PELÓPIDAS DE ARAÚJO	<b>DATA :</b> 20/02/2024
	<b>DESCRIÇÃO:</b>	SERVIÇOS PRELIMINARES, ESQUADRIAS, ALVENARIA, SALAS NOVAS, PINTURA, BANHEIROS, REVESTIMENTO CERÂMICO, PISOS, CAMPINHO, QUADRA, DIVERSOS.	<b>BI</b>
	<b>LOCAL:</b>	TV, VILA GONÇALVES, 1560, VILA MATOSO, RUSSAS/CE	<b>FORTE</b>
	<b>CLIENTE:</b>	PREFEITURA MUNICIPAL DE RUSSAS/CE	<b>VERSÃO</b>
			<b>HORZ</b>
		SEINFRA 028.1 COM DESONERAÇÃO 84,44%	
		SINAPI 2023/10 COM DESONERAÇÃO 84,44%	



fabricada até 30x30cm (900cm<sup>2</sup>) - pei-5/pei-4 - p/ parede, cerâmica esmaltada retificada c/ arg. pré-fabricada acima de 30x30 cm (900 cm<sup>2</sup>) - pei-5/pei-4 - p/ piso, rejuntamento c/ arg. pré-fabricada, junta até 2mm em cerâmica, acima de 30x30 cm (900 cm<sup>2</sup>) e porcelanatos (parede/piso), rejuntamento c/ arg. pré-fabricada, junta até 2mm em cerâmica, até 30x30 cm (900 cm<sup>2</sup>) (parede/piso), remoção de portas, de forma manual, sem reaproveitamento. af\_09/2023, porta em alumínio anodizado natural/fosco, de abrir, sem bandeiro e/ou peitoril, sem vidro - fornecimento e montagem e pintura látex acrílica econômica, aplicação manual em teto, duas demãos. af\_04/2023.

## 7. REVESTIMENTO CERÂMICO

A etapa consiste na execução dos seguintes serviços e uso de materiais: cerâmica esmaltada retificada c/ arg. pré-fabricada acima de 30x30 cm (900 cm<sup>2</sup>) - pei-5/pei-4 - p/ piso, cerâmica esmaltada retificada c/ arg. cimento e areia acima de 30x30cm (900 cm<sup>2</sup>) - pei-5/pei-4 p/ parede e rejuntamento c/ arg. pré-fabricada, junta até 2mm em cerâmica, até 30x30 cm (900 cm<sup>2</sup>) (parede/piso).

## 8. PISOS

A etapa consiste na execução dos seguintes serviços e uso dos materiais: piso intertravado tipo tijolinho (20x10x6)cm 35mpa, cor cinza - compactação mecanizada, camada separadora para execução de radier, piso de concreto ou laje sobre solo, em lona plástica. af\_09/2021, regularização de base c/ argamassa cimento e areia s/ peneirar, traço 1:5 - esp= 3cm, piso industrial natural esp.= 12mm, inclus. polimento (interno), regularização de base c/ argamassa cimento e areia s/ peneirar, traço 1:5 - esp= 3cm, execução de passeio (calçada) ou piso de concreto com concreto moldado in loco, feito em obra, acabamento convencional, não armado. af\_08/2022, reassentamento de blocos retangular para piso intertravado, espessura de 6 cm, em calçada, com reaproveitamento dos blocos retangular - incluso retirada e colocação do material. af\_12/2020, piso intertravado tipo tijolinho (20x10x6)cm 35mpa, cor cinza - compactação mecanizada, camada separadora para execução de radier, piso de concreto ou laje sobre solo, em lona plástica. af\_09/2021, alvenaria de tijolo cerâmico furado (9x19x19)cm c/argamassa mista de cal hidratada esp.=10cm (1:2:8), chapisco c/ argamassa de cimento e areia s/peneirar traço 1:3 esp.= 5mm p/ parede e reboco c/ argamassa de cimento e areia peneirada, traço 1:3.

## 9. FORRO

A etapa consiste na execução dos seguintes serviços e uso dos materiais: forro pvc - lambri (100x6000 ou 200x6000)mm - fornecimento e montagem

## 10. CAMPINHO

A etapa consiste na execução dos seguintes serviços e uso dos materiais: lastro de areia adquirida, escavação manual campo aberto em terra até 2m, alvenaria de embasamento de tijolo furado, c/ argamassa mista c/ cal hidratada (1:2:8), alvenaria de tijolo cerâmico furado (9x19x19)cm c/argamassa mista de cal hidratada esp.=10cm (1:2:8), chapisco c/ argamassa de cimento e areia s/peneirar traço 1:3 esp.= 5mm p/ parede, reboco c/ argamassa de cimento e areia peneirada, traço 1:3, pintura látex acrílica econômica, aplicação manual em paredes, duas demãos. af\_04/2023, alvenaria de vedação com elemento vazado de concreto (cobogó) de 7x50x50cm e argamassa de assentamento com preparo em betoneira. af\_05/2020 e fundo selador acrílico, aplicação manual em parede, uma demão. af\_04/2023.

## 11. QUADRA

A etapa consiste na execução dos seguintes serviços e uso de materiais: tela em alumínio fio 1,5mm e malha 4mm, pintura látex acrílica econômica, aplicação manual em paredes, duas demãos. af\_04/2023, telha de alumínio ondulada, esp.=0,7mm e alambrado c/tela galvanizada soldada altura 1,55m.

## 12. DIVERSOS

A etapa consiste na execução dos seguintes serviços e uso dos materiais: demolição de revestimento c/argamassa, carga manual de entulho em caminhão basculante, transporte de material, exceto rocha em caminhão até 5 km, chapisco c/ argamassa de cimento e areia s/peneirar traço 1:3 esp.= 5mm p/ parede, massa única, para recebimento de pintura, em argamassa traço 1:2:8, preparo mecânico com betoneira 400l, aplicada manualmente em faces internas de paredes, espessura de 20mm, com execução de taliscas. af\_06/2014, fundo selador acrílico, aplicação manual em parede, uma demão. af\_04/2023 e pintura látex acrílica econômica, aplicação manual em paredes, duas demãos. af\_04/2023.

## 13. INSTALAÇÃO ELÉTRICA

A etapa consiste na execução dos seguintes serviços e uso dos materiais: luminária tipo plafon circular, de sobrenor, com led de 12/13 w - fornecimento e instalação. af\_03/2022, tomada dupla de embutir 2n+1 10a-250v

## MEMORIAL DESCRITIVO

	<b>OBRA:</b>	CONSTRUÇÃO E REFORMA NA ESCOLA RAIMUNDO PELÓPIDAS DE ARAÚJO	<b>DATA :</b> 20/02/2024		<b>BI</b>
	<b>DESCRIÇÃO:</b>	SERVIÇOS PRELIMINARES, ESQUADRIAS, ALVENARIA, SALAS NOVAS, PINTURA, BANHEIROS, REVESTIMENTO CERÂMICO, PISOS, CAMPINHO, QUADRA, DIVERSOS.	<b>FONTE</b>	<b>VERSÃO</b>	<b>HORA</b>
	<b>LOCAL:</b>	TV. VILA GONÇALVES, 1560, VILA MATOSO, RUSSAS/CE	SEINFRA	028.1 COM DESONERAÇÃO	84,44
	<b>CLIENTE:</b>	PREFEITURA MUNICIPAL DE RUSSAS/CE	SINAPI	2023/10 COM DESONERAÇÃO	84,44



interruptor duas teclas simples 10a 250v, caixa octogonal 4" x 4", pvc, instalada em laje - fornecimento e instalação. af\_03/2023, eletroduto flexível corrugado, pvc, dn 20 mm (1/2"), para circuitos terminais, instalado em parede - fornecimento e instalação. af\_03/2023, eletroduto flexível corrugado, pvc, dn 25 mm (3/4"), para circuitos terminais, instalado em parede - fornecimento e instalação. af\_03/2023, tomada alta de embutir (1 módulo), 2p+t 10 a, incluindo suporte e placa - fornecimento e instalação. af\_03/2023, disjuntor monopolar em quadro de distribuição 20ª, caixa de ligação pvc 4" x 2", cabo de cobre flexível isolado, 2,5 mm<sup>2</sup>, anti-chama 450/750 v, para circuitos terminais - fornecimento e instalação. af\_03/2023, quadro de distribuição de energia em chapa de aço galvanizado, de embutir, com barramento trifásico, para 30 disjuntores din 150a - fornecimento e instalação. af\_10/2020, variador de velocidade para ventilador 220 v, 250 w (apenas modulo), interruptor uma tecla simples 10a 250v, rasgo em alvenaria p/tubulações d=15 a 25mm (1/2" a 1") e enchimento de rasgo c/argamassa diam.= 15 a 25mm (1/2" a 1").



# PLANTA BAIXA

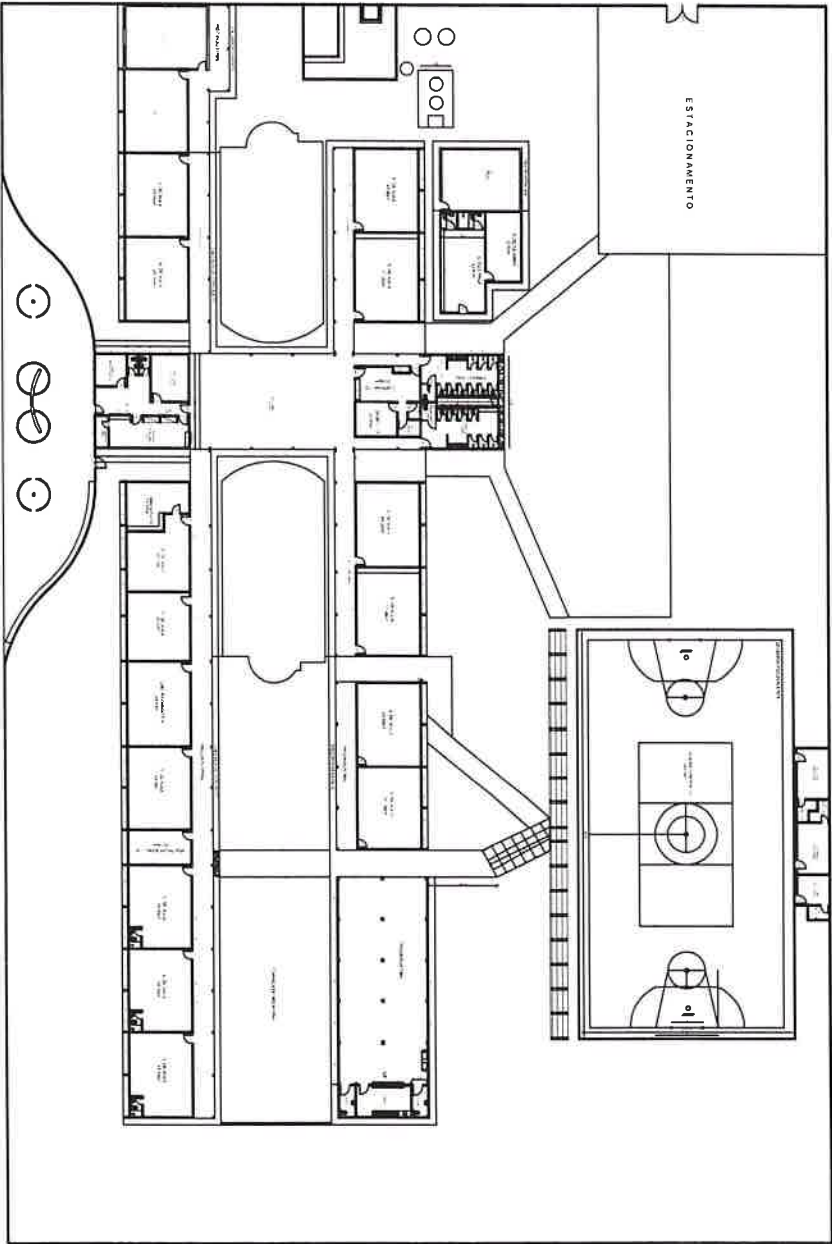

*(Handwritten signature)*

LEGENDA



Prefeitura de  
**Russas**  
A residência se faz com trabalho

IMAGEM DE SATELITE/ LOCALIZAÇÃO DO IMÓVEL

ARQUITETURA

RESPONSÁVEL TÉCNICO  
*Oliver da Silva Bonfim Neto*  
Agência São Belmonte Ltda  
Engenharia Civil  
CREA-CE: 081944338-3

OBJETO  
CONSTRUÇÃO E REFORMA NA ESCOLA RAINUNDO PELÓCIDAS DE ABALDO  
ENDEREÇO  
TV VILA GONÇALVES, 1560, VILA MATOSO, RUSSAS/CE  
PROPRIETÁRIO  
PREFEITURA MUNICIPAL DE RUSSAS/CE

DATA  
FEVEREIRO DE 2024  
ESCALA  
NÃO INDICADA  
FOLHA/NÚMERO  
01/01  
ÁREAS  
ÁREA DO TERRENO: 9.600,00 M<sup>2</sup>  
ÁREA CONSTRUIDA (M<sup>2</sup>): 2.750,12 M<sup>2</sup>  
ÁREA CONSTRUIDA (M<sup>2</sup>): 2.924,38 M<sup>2</sup>  
CONTÊIDOR  
PLANTA BAIXA  
RESPONSÁVEL  
CREA-CE: 061944338-3

# PLANTA BAIXA

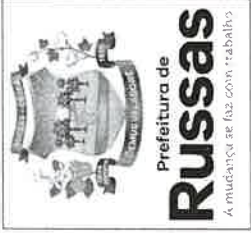

LEGENDA



IMAGEM DE SATELITE / LOCALIZAÇÃO DO IMÓVEL



PREFEITURA



RESPONSÁVEL TÉCNICO

*Oliver da Silva Belarmino Ueno*  
 Oliver da Silva Belarmino Ueno  
 Engenheiro Civil  
 CREA-CE-061944338-3

OBJETO

CONSTRUÇÃO E REFORMA NA ESCOLA RAIMUNDO PELORIDAS DE ARAUJO

ENDEREÇO

TV. VILA GONÇALVES, 1560, VILA MATOSO, RUSSAS/CE

PROPRIETÁRIO

PREFEITURA MUNICIPAL DE RUSSAS/CE

DATA

FEBREIRO DE 2024

ESCALA

NÃO INDICADA

FOLHA/PRANCHIA

1/1

CONTEÚDO

PLANTA BAIXA DA SALA 03

ÁREAS

ÁREA DO TERRENO  
9.600,00 M²

ÁREA CONSTRUÍDA (EXISTENTE)  
2.750,12 M²

ÁREA CONSTRUÍDA (ATUAL)  
2.924,38 M²

RESPONSÁVEL

061944338-3

MUNICÍPIO DE RUSSAS - CEARÁ

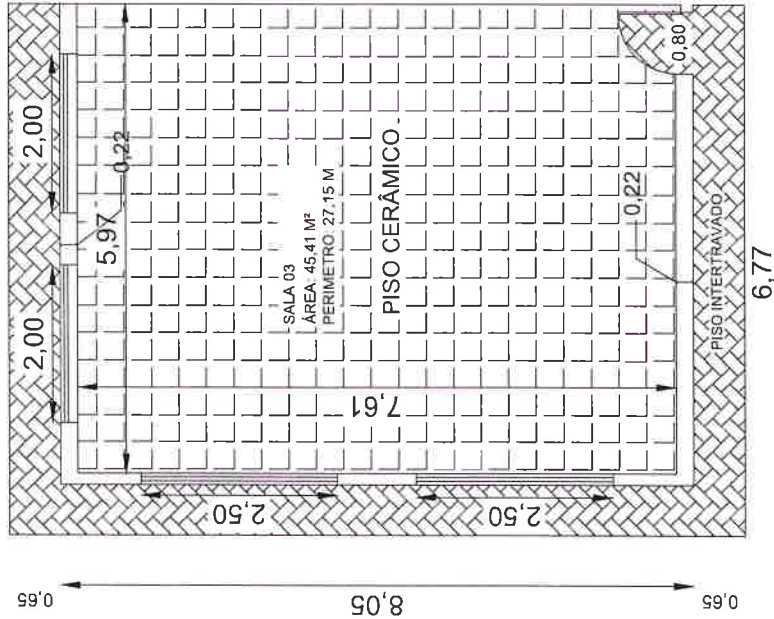

*e*

# PLANTA DE LOCAÇÃO

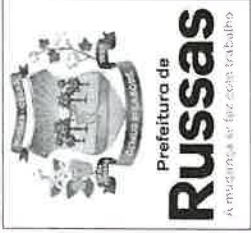

LEGENDA	
IMAGEM DE SATELITE/ LOCALIZAÇÃO DO IMÓVEL	
PREFEITURA	
RESPONSÁVEL TÉCNICO <i>Allyson da Silva Belarmino Lima</i> Allyson da Silva Belarmino Lima Engenheiro Civil CREA-CE: 061944338-3	
OBJETO CONSTRUÇÃO E REFORMA NA ESCOLA RAIMUNDO PELOFIDAS DE ARAUJO	
ENDEREÇO TV. VILA GONÇALVES, 1560, VILA MATOSO, RUSSAS/CE	
PROPRIETÁRIO PREFEITURA MUNICIPAL DE RUSSAS/CE	
DATA Fevereiro de 2024	ESCALA NÃO INDICADA
CONTEÚDO PLANTA BAIXA DAS SALAS 1 E 2	
ÁREAS	ÁREAS DO TERRENO 9.600,00 M <sup>2</sup>
	ÁREA CONSTRUÍDA (EXISTENTE) 2.750,12 M <sup>2</sup>
RESPONSÁVEL	ÁREA CONSTRUÍDA (ATUAL) 2.924,38 M <sup>2</sup>
PROJETO EM REGISTRO (Nº)	061944338-3

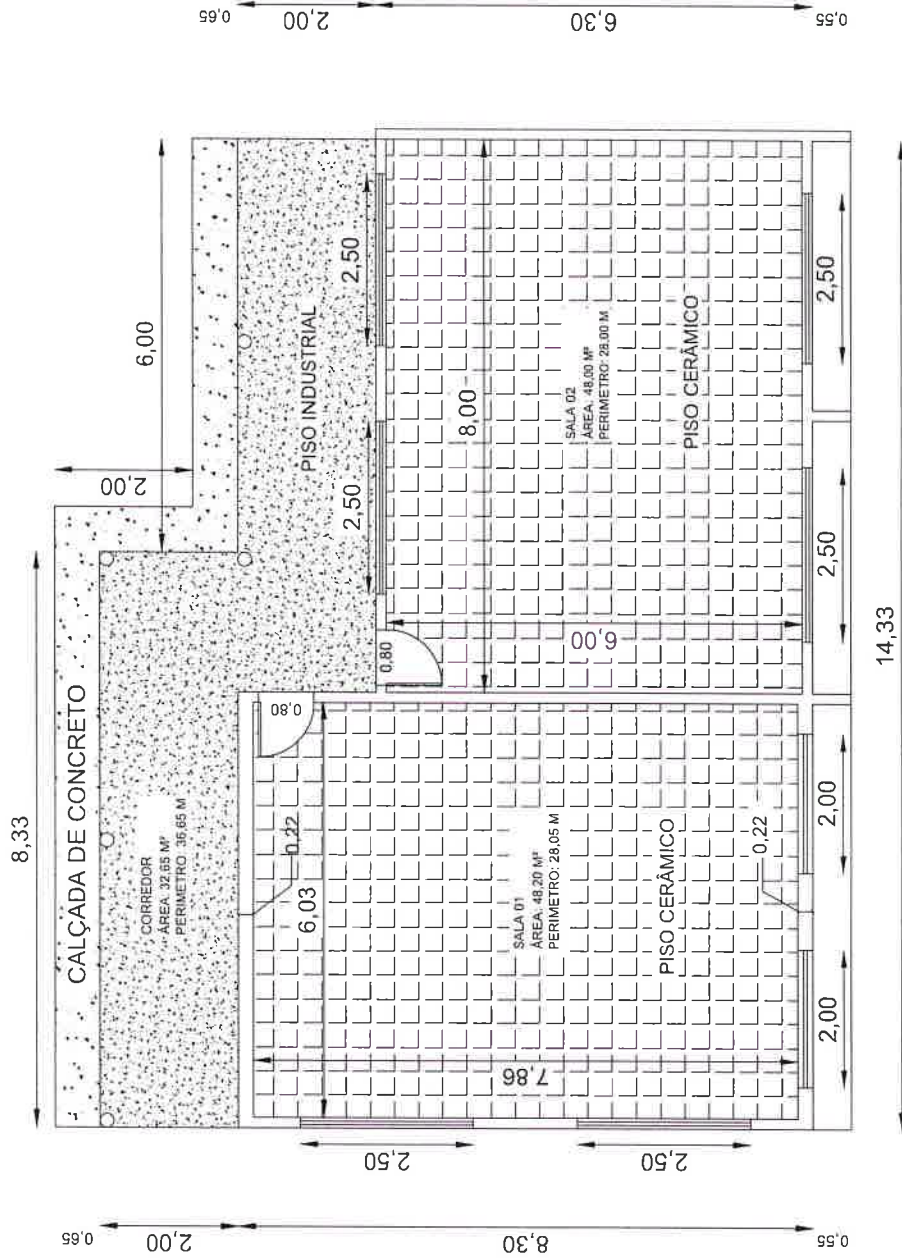



# Prefeitura de Russas

LEGENDA



IMAGEM DE SATELITE/ LOCALIZAÇÃO DO IMÓVEL



PREFEITURA

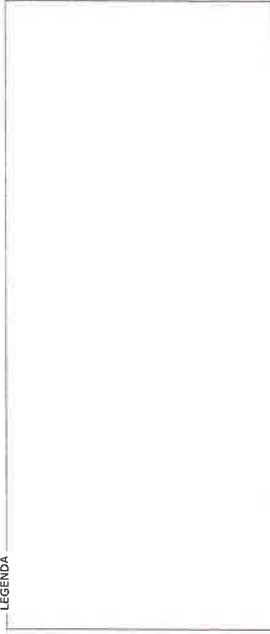
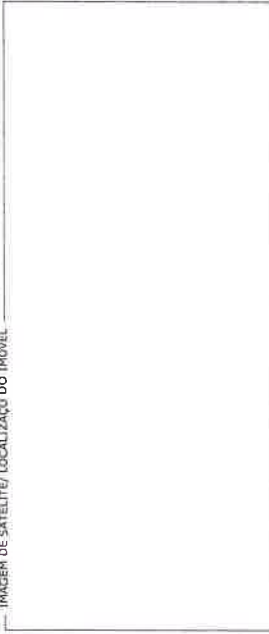

RESPONSÁVEL TÉCNICO

*Alyson da Silva Belarmino Viana*  
Alyson da Silva Belarmino Viana  
Engenheiro Civil  
CREA-CE: 061944338-3

OBJETO

CONSTRUÇÃO E REFORMA NA ESCOLA RAIMUNDO PELOPIDAS DE ARAÚJO

ENDEREÇO

VILA GONÇALVES, 1560, VILA MATOSO, RUSSAS/CE

PROPRIETÁRIO

PREFEITURA MUNICIPAL DE RUSSAS/CE

DATA

FEVEREIRO DE 2024

ESCALA

COMO INDICADO

FOLHA/PÁGINA

01/001

CONTEÚDO

PLANTA DE COBERTURA DA SALA 1 E 2

RESPONSÁVEL

ALYSON DA SILVA BELARMINO VIANA

CREA

061944338-3

ÁREAS

ÁREA DO TERRENO

9.600,00 M<sup>2</sup>

ÁREA CONSTRUÍDA

2.750,12 M<sup>2</sup>

ÁREA CONSTRUÍDA

2.924,38 M<sup>2</sup>

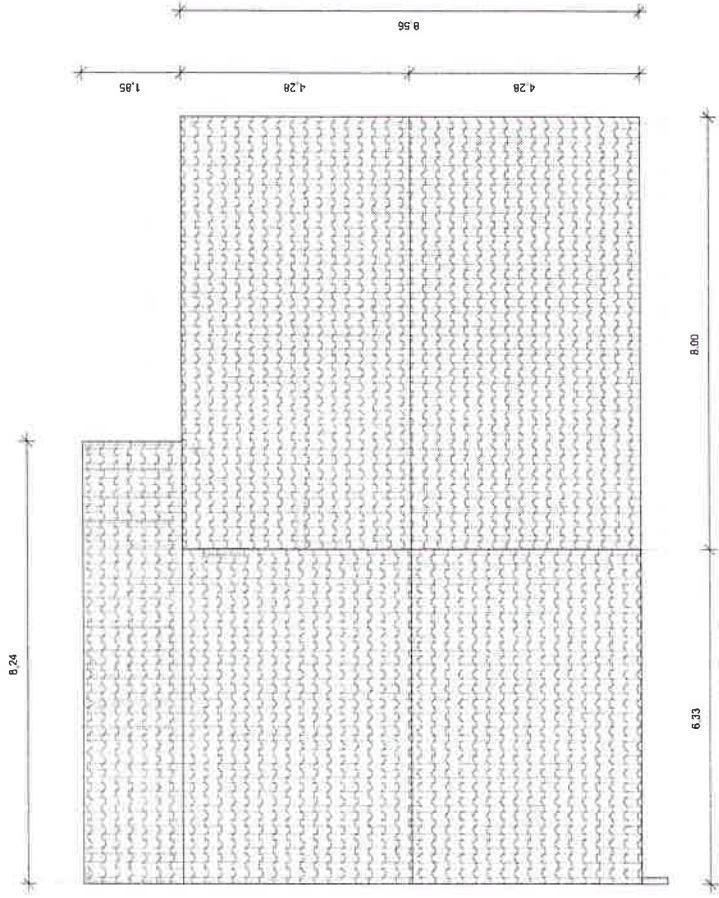

*Handwritten signature or mark.*





Prefeitura de  
**Russas**

LEGENDA



IMAGEM DE SATELITE/ LOCALIZAÇÃO DO IMÓVEL



PREFEITURA



RESPONSÁVEL TÉCNICO

*Alyson da Silva Belarmino Viana*  
Alyson da Silva Belarmino Viana  
Engenheiro Civil  
CREA-CE: 061944338-3

OBJETO

CONSTRUÇÃO E REFORMA NA ESCOLA RAIMUNDO PELÓPIDAS DE ARAÚJO

ENDEREÇO

VILA GONÇALVES, 15660, VILA MATOSO, RUSSAS/CE

PROPRIETÁRIO

PREFEITURA MUNICIPAL DE RUSSAS/CE

DATA

FEVEREIRO DE 2024

ESCALA

COMO INDICADO

FOLHA/PÁGINA

01/01

CONTEÚDO

PLANTA DE COBERTURA DA SALA 3

RESPONSÁVEL

ALYSON DA SILVA BELARMINO VIANA

CREA

061944338-3

ÁREAS

ÁREA DO TERRENO:

9.600,00 M<sup>2</sup>

ÁREA CONSTRUÍDA:

2.750,12 M<sup>2</sup>

ÁREA CONSTRUÍDA

2.924,38 M<sup>2</sup>

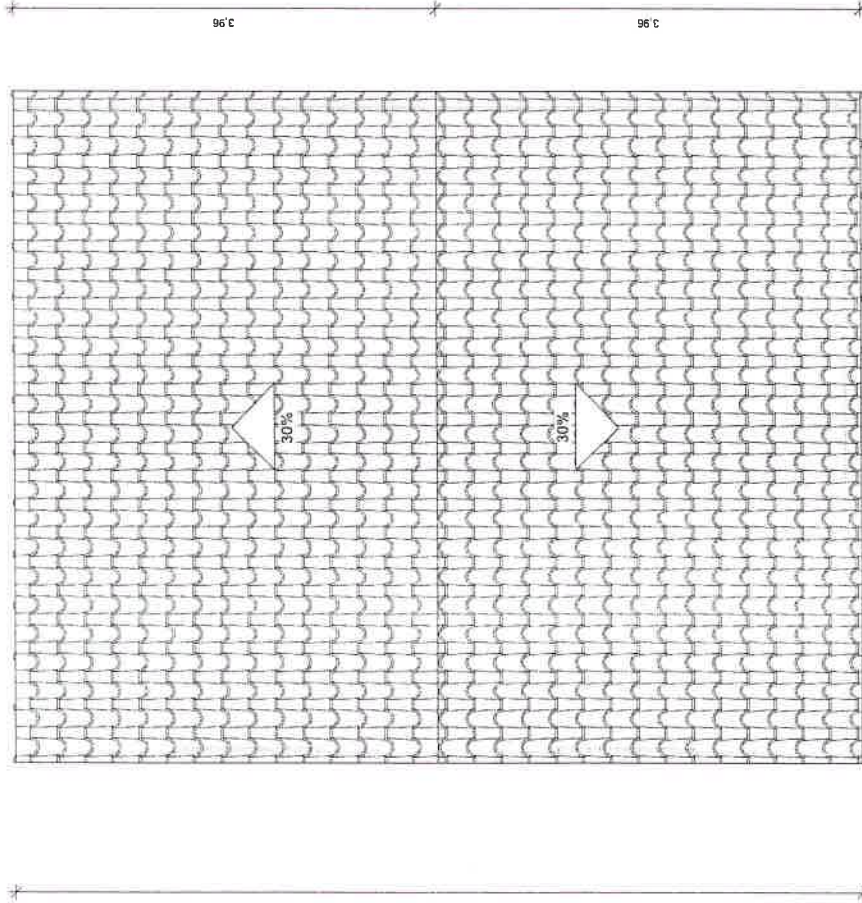

6,27

7,92

3,96

3,96



0069

# PLANTA DE CONSTRUÇÃO

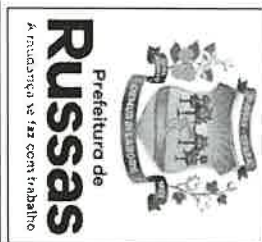
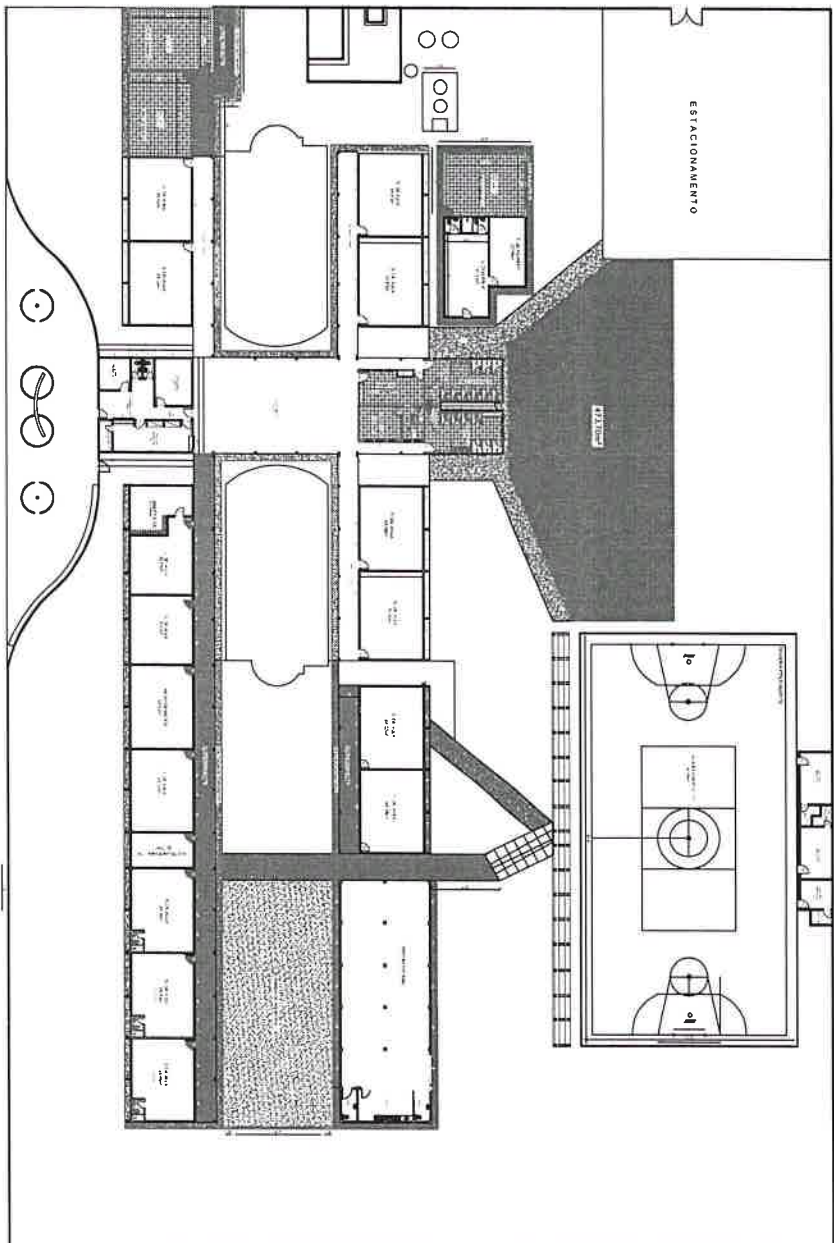

LEGENDA

IMAGEM DE SATELITE/ LOCALIZAÇÃO DO IMÓVEL

*(Handwritten mark)*

PROJETISTA

RESPONSÁVEL TÉCNICO

*Oliver da Silva Belarmino Vieira*  
Associação de Engenharia e Arquitetura  
Engenheiro Civil  
CREA-CE: 051944338-3

OBJETO  
CONSTRUÇÃO E REFORMA NA ESCOLA BANIMUNDO FELIPE DIAS DE ARAUJO

ENDEREÇO  
TV VILA GONCALVES, 1560, VILA MATOSO, RUSSEAS/CE

PROPOSTANTE  
PREFEITURA MUNICIPAL DE RUSSEAS/CE

DATA  
FEVEREIRO DE 2024

CONTEÚDO  
PLANTA DE CONSTRUÇÃO

RESPONSÁVEL  
ARQUITETO

LEGENDA  
CADERNO DE ESPECIFICAÇÕES

ESCALA  
NÃO INDICADA

ÁREA DO TERRENO  
9 600,00 M<sup>2</sup>

ÁREA CONSTRUÍDA (A)  
2 750,12 M<sup>2</sup>

ÁREA CONSTRUÍDA (A)  
2 924,38 M<sup>2</sup>

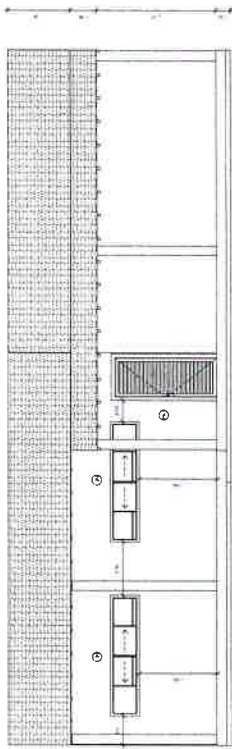

3 FACHADA NORTE  
Escala: 1:50

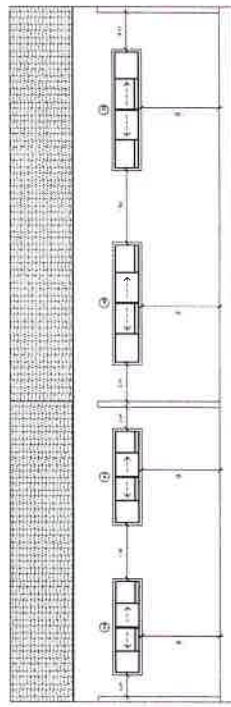

4 FACHADA SUL  
Escala: 1:50

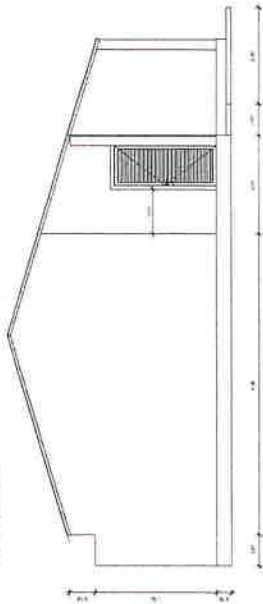

5 FACHADA LESTE  
Escala: 1:50

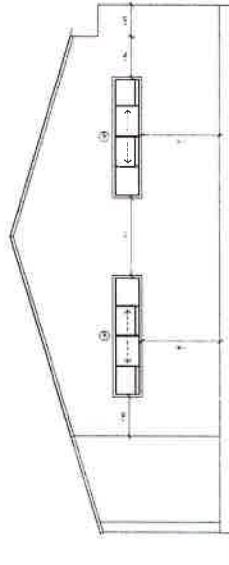

6 FACHADA OESTE  
Escala: 1:50

QUADRO DE ANELAS		
COD	QNTD	ALTURA PEITORIL

QUADRO DE PORTAS		
COD	QNTD	ALTURA



Prefeitura de  
**Russas**

LETERINA

PROJETO DE ARQUITETURA

PROJETO DE ARQUITETURA

PROJETO DE ARQUITETURA

*Allyson da Silva Belarmino Lima*  
  
 Engenheiro Civil  
 CREA-CE: 06194338-3

28.170 - CONSTRUÇÃO E REFORMA NA ESCOLA IMANUNDO PELOPPOS DE ARA - O  
 MUNICÍPIO - TV. VILA GONÇALVES 1560 - VILA MATOS, RUISSAS/CE  
 INTERVENÇÃO - PREFEITURA MUNICIPAL DE RUISSAS/CE  
 DATA DO PROJETO DE 2024  
 FOLHA Nº 01 DE 01  
 TÍTULO - REFORMA NA ESCOLA IMANUNDO PELOPPOS DE ARA - O  
 NOME DO PROJETO - REFORMA NA ESCOLA IMANUNDO PELOPPOS DE ARA - O  
 NOME DO CLIENTE - PREFEITURA MUNICIPAL DE RUISSAS/CE  
 NOME DO PROJETISTA - ALYSSON DA SILVA BELARMINO LIMA  
 NOME DO ARQUITETO RESPONSÁVEL - ALYSSON DA SILVA BELARMINO LIMA  
 NOME DO ENGENHEIRO RESPONSÁVEL - ALYSSON DA SILVA BELARMINO LIMA  
 NOME DO ARQUITETO RESPONSÁVEL - ALYSSON DA SILVA BELARMINO LIMA  
 NOME DO ENGENHEIRO RESPONSÁVEL - ALYSSON DA SILVA BELARMINO LIMA



# PLANTA DE DEMOLIÇÃO

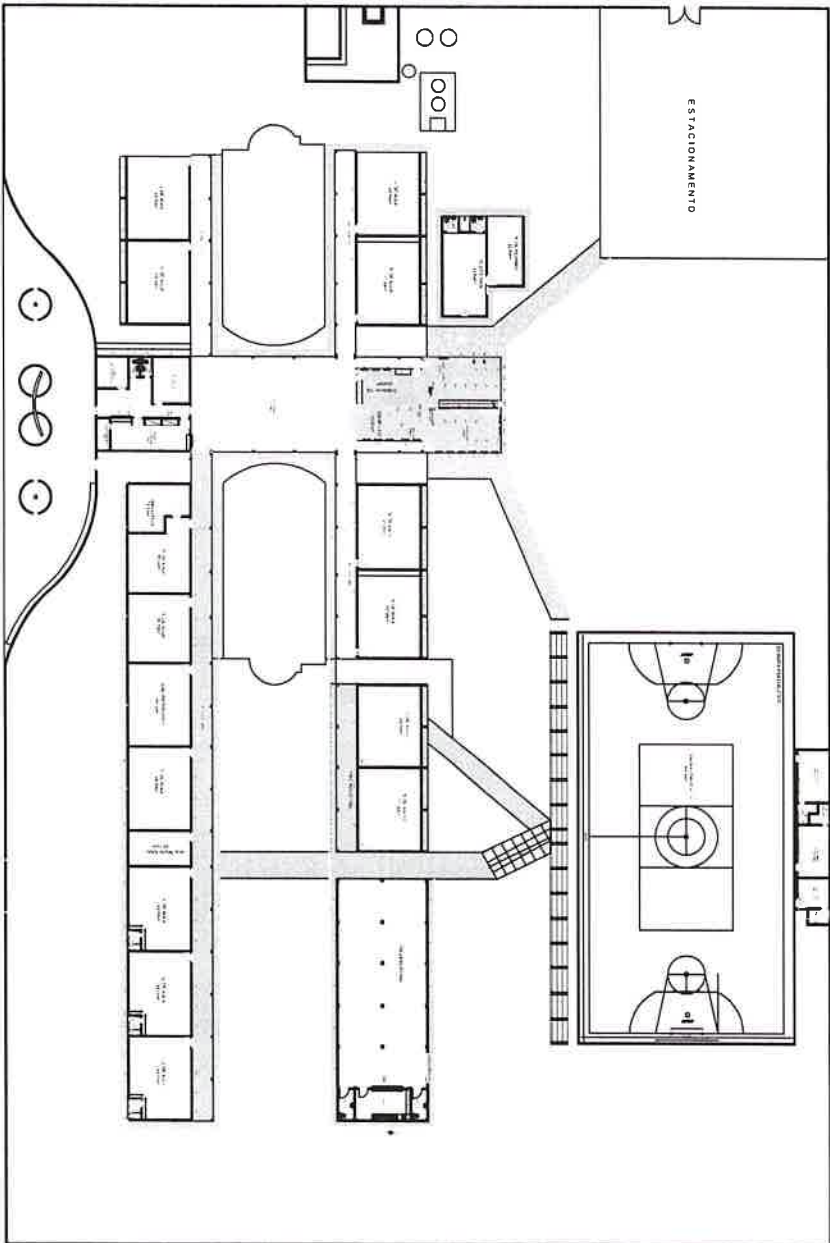

2

LEGENDA

**Prefeitura de Russas**  
A mudança se faz com Trabalho

IMAGEM DE SATELITE/ LOCALIZAÇÃO DO IMÓVEL

PERTECENÇA

RESPONSÁVEL TÉCNICO

*Wilson do S. da Silva*  
Wilson do S. da Silva  
Engenheiro Civil  
CREA-CE: 081944338-3

DEBITO

CONSTRUÇÃO E REFORMA NA ESCOLA PAUIMUNDO PELODAS DE ARAUJO

ENDEREÇO

TV VILA GONÇALVES, 1560, VILA MATOSO, RUSSAS/CE

PROPRIETÁRIO

PREFEITURA MUNICIPAL DE RUSSAS/CE

DATA

FEVEREIRO DE 2024

CONTEÚDO

PLANTA DE DEMOLIÇÃO

RESPONSÁVEL

061944338-3

PROLATA/PRINCÍPIA

01/01

ÁREAS

ÁREA DO TERRENO: 9 600,00 M<sup>2</sup>

ÁREA CONSTRUIDA: 2 750,12 M<sup>2</sup>

ÁREA CONSTRUIDA (A): 2 924,38 M<sup>2</sup>





Prefeitura de  
**Russas**

LEGENDA

IMAGEM DE SATELITE/ LOCALIZAÇÃO DO IMÓVEL

PREFEITURA

RESPONSÁVEL TÉCNICO

*Alyson da Silva Belarmino Viana*  
Alyson da Silva Belarmino Viana  
Engenheiro Civil  
CREA-CE: 061944338-3

OBJETO

CONSTRUÇÃO E REFORMA NA ESCOLA RAIMUNDO PELOPIDAS DE ARA O

ENDEREÇO

TV. VILA GONÇALVES, 1560, VILA MATOSO, RUSSAS/CE

PROPRIETÁRIO

PREFEITURA MUNICIPAL DE RUSSAS/CE

DATA: FEVEREIRO DE 2024

CONTENÚDO: FACHADA DAS SALAS 1 E 2

ESCALA: COMO INDICADO

FOLHA/PRANCHETA: 01/01

ÁREAS

ÁREA DO TERRENO: 9.600,00 M<sup>2</sup>

ÁREA CONSTRUÍDA: 2.750,12 M<sup>2</sup>

ÁREA CONSTRUÍDA: 2.924,38 M<sup>2</sup>

RESPONSÁVEL: AL SON DA SILVA BELARMINO VIANA

CREA: 061944338 3

0073

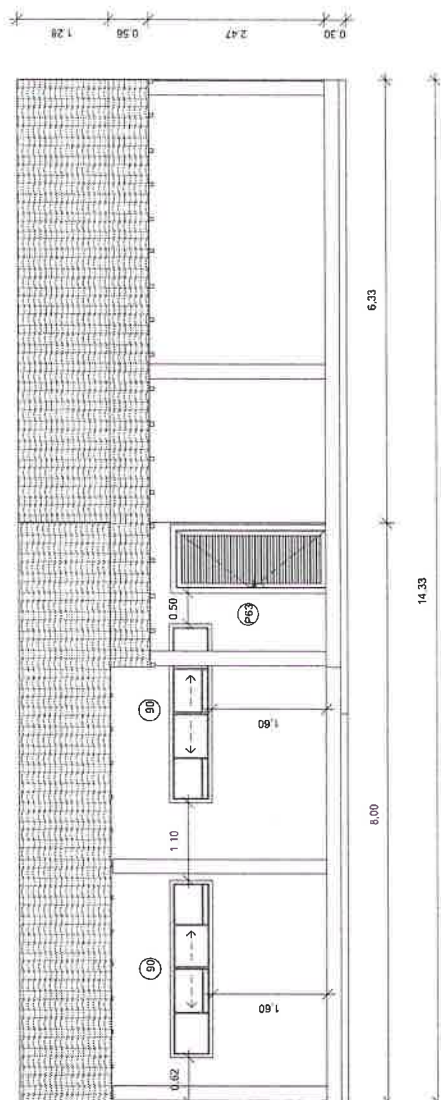

**1** FACHADA

Escala: 1 : 75

*RS*



Prefeitura de  
**Russas**

LEGENDA

IMAGEM DE SATÉLITE/ LOCALIZAÇÃO DO IMÓVEL

PREFEITURA

RESPONSÁVEL TÉCNICO

*Alyson da Silva Belarmino Viana*  
Alyson da Silva Belarmino Viana  
Engenheiro Civil  
CREA-CE: 061944338-3

OBJETO

CONSTRUÇÃO E REFORMA NA ESCOLA RAIMUNDO PELÓPIDAS DE ARA O

ENDEREÇO

TV. VILA GONÇALVES, 1560, VILA MATOSO, RUSSAS/CE

PROPRIETÁRIO

PREFEITURA MUNICIPAL DE RUSSAS/CE

DATA

FEVEREIRO DE 2024

ESCALA

COMO INDICADO

FOLHA/PÁGINA

01/01

CONTEÚDO

FACHADA SALA 3

ÁREAS

ÁREA DO TERRENO:

9.600,00 MP

ÁREA CONSTRUÍDA:

2.750,12 MP

ÁREA CONSTRUÍDA

2.924,38 MP

RESPONSÁVEL

AL SON DA SILVA BELARMINO VIANA

CREA

061944338 3

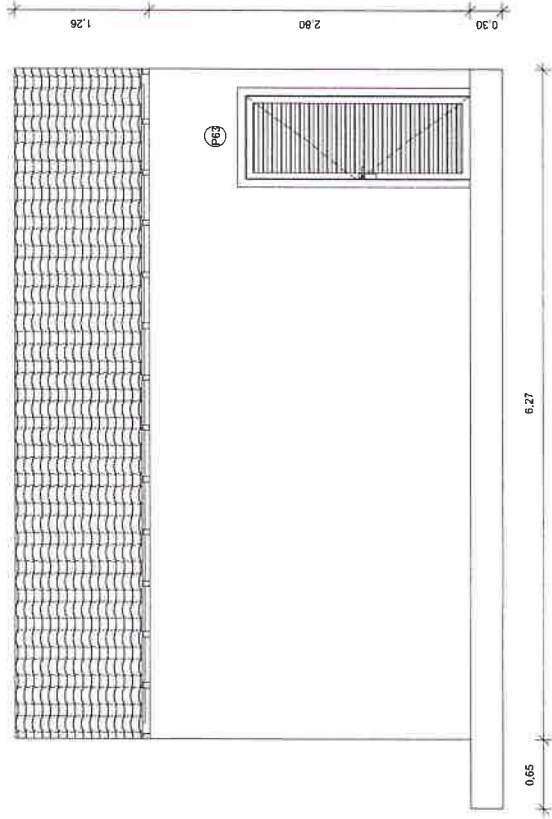

**1** FACHADA

Escala: 1 : 50

*R*



# PLANTA DE SITUAÇÃO

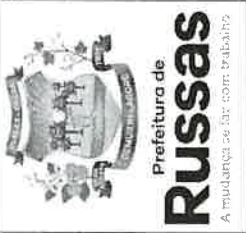

LEGENDA

IMAGEM DE SATELITE/LOCALIZAÇÃO DO IMÓVEL

PREFEITURA

RESPONSÁVEL TÉCNICO

*Alcyon da Silva Belarmino Ueno*  
 Alcyon da Silva Belarmino Ueno  
 Engenheiro Civil  
 CREA-CE 061944338-3

OBJETO

CONSTRUÇÃO E REFORMA NA ESCOLA RAIMUNDO PELOPIDAS DE ARAÚJO

ENDEREÇO

TV. VILA GONÇALVES, 1560, VILA MATOSO, RUSSAS/CE

PROPRIETÁRIO

PREFEITURA MUNICIPAL DE RUSSAS/CE

DATA

FEVEREIRO DE 2024

CONTEÚDO

PLANTA DE SITUAÇÃO

RESPONSÁVEL

06.1944338-3

ESCALA

NÃO INDICADA

FOLHA/PRANCHETA

01/01

ÁREAS

ÁREA DO TERRENO

9.600,00 M<sup>2</sup>

ÁREA CONSTRUÍDA (EXISTENTE)

2.750,12 M<sup>2</sup>

ÁREA CONSTRUÍDA (ATUAL)

2.924,38 M<sup>2</sup>



*R*







**Anotação de Responsabilidade Técnica - ART**  
**Lei nº 6.496, de 7 de dezembro de 1977**

**CREA-CE**

**ART OBRA / S**  
**Nº CE20241:**



**Conselho Regional de Engenharia e Agronomia do Ceará**

**INICIAL**

**1. Responsável Técnico**

**ALYSON DA SILVA BELARMINO VIANA**  
 Título profissional: **ENGENHEIRO CIVIL**

RNP: **0619443383**  
 Registro: **349024CE**

**2. Dados do Contrato**

Contratante: **Prefeitura municipal de Russas.**  
**TRAVESSA Joaquim Nogueira da Costa**  
 Complemento:  
 Cidade: **RUSSAS**

Bairro: **Centro**  
 UF: **CE**

CPF/CNPJ: **07.535.446/0001-60**  
 Nº: **0001**  
 CEP: **62900000**  
 ART Vinculada: **CE20231269448**

Contrato: **Não especificado** Celebrado em:  
 Valor: **R\$ 713.454,59** Tipo de contratante: **Pessoa Jurídica de Direito Público**  
 Ação Institucional: **NENHUMA - NÃO OPTANTE**

**3. Dados da Obra/Serviço**

**AVENIDA VILA GONÇALVES**  
 Complemento:  
 Cidade: **RUSSAS**  
 Data de Início: **20/02/2024**  
 Finalidade: **Escolar**  
 Proprietário: **Prefeitura municipal de Russas.**

Previsão de término: **20/02/2025**

Bairro: **VILA MATOSO**  
 UF: **CE**  
 Código: **62900-000**

Nº: **1560**  
 CEP: **62900000**  
 Coordenadas Geográficas: **-4.948678, -37.963857**  
 CPF/CNPJ: **07.535.446/0001-60**

**4. Atividade Técnica**

	Quantidade	Unidade
14 - Elaboração		
80 - Projeto > ESTRUTURAS > ESTRUTURAS DE CONCRETO E ARGAMASSA ARMADA > #2.1.1 - DE ESTRUTURA DE CONCRETO ARMADO	2.924,38	m2
80 - Projeto > ELETROTÉCNICA > INSTALAÇÕES ELÉTRICAS > DE INSTALAÇÕES ELÉTRICAS EM BAIXA TENSÃO > #11.10.1.2 - PARA FINS COMERCIAIS	2.924,38	m2
80 - Projeto > CONSTRUÇÃO CIVIL > EDIFICAÇÕES > DE REFORMA DE EDIFICAÇÃO > #1.1.2.1 - DE ALVENARIA	2.924,38	m2
18 - Fiscalização		
60 - Fiscalização de obra > ESTRUTURAS > ESTRUTURAS DE CONCRETO E ARGAMASSA ARMADA > #2.1.1 - DE ESTRUTURA DE CONCRETO ARMADO	2.924,38	m2
60 - Fiscalização de obra > ELETROTÉCNICA > INSTALAÇÕES ELÉTRICAS > DE INSTALAÇÕES ELÉTRICAS EM BAIXA TENSÃO > #11.10.1.1 - PARA FINS RESIDENCIAIS	2.924,38	m2
60 - Fiscalização de obra > CONSTRUÇÃO CIVIL > EDIFICAÇÕES > DE REFORMA DE EDIFICAÇÃO > #1.1.2.1 - DE ALVENARIA	2.924,38	m2

Após a conclusão das atividades técnicas o profissional deve proceder a baixa desta ART

**5. Observações**

**CONSTRUÇÃO E REFORMA NA ESCOLA RAIMUNDO PELÓPIDAS DE ARAÚJO, MUNICÍPIO DE RUSSAS/CE.**

**6. Declarações**

**7. Entidade de Classe**

**NENHUMA - NÃO OPTANTE**

*Alyson da Silva Belarmino Viana*



**8. Assinaturas**

Declaro serem verdadeiras as informações acima

**ALYSON DA SILVA BELARMINO VIANA - CPF: 071.513.483-39**

\_\_\_\_\_ de \_\_\_\_\_ de \_\_\_\_\_  
 Local data

**Prefeitura municipal de Russas. - CNPJ: 07.535.446/0001-60**

**9. Informações**

\* A ART é válida somente quando quitada, mediante apresentação do comprovante do pagamento ou conferência no site do Crea.

**10. Valor**

Valor da ART: **R\$ 99,64** Registrada em: **20/02/2024** Valor pago: **R\$ 99,64** Nosso Número: **8216790539**



# CRONOGRAMA FÍSICO-FINANCEIRO

<b>OBRA:</b>	CONSTRUÇÃO E REFORMA NA ESCOLA RAIMUNDO PELÓPIDAS DE ARAUJO		
<b>DATA:</b>	20/02/2024	<b>BDI:</b>	25,92% %
<b>VERSÃO</b>	028.1	<b>HORA</b>	84,44%
<b>SEINFRA</b>	2023/10	<b>MES</b>	47,48%
<b>SINAPI</b>	2023/10	<b>COM DESONERAÇÃO</b>	84,44%
<b>COM DESONERAÇÃO</b>		<b>DATA REF.</b>	11/2023
<b>DESCRICOÃO:</b>	SERVIÇOS PRELIMINARES, ESQUADRIAS, ALVENARIA, SALAS NOVAS, PINTURA, BANHEIROS, REVESTIMENTO CERAMICO, PISOS, CAMPINHO, QUADRA, DIVERSOS.		
<b>LOCAL:</b>	TV VILA GONÇALVES, 1560, VILA MATOSO, RUSSAS/CE		
<b>CLIENTE:</b>	PREFEITURA MUNICIPAL DE RUSSAS/CE		

DESCRIÇÃO	VALOR (R\$)	MÊS 1	MÊS 2	MÊS 3	MÊS 4	MÊS 5	MÊS 6	Total parcela
SERVIÇOS PRELIMINARES	R\$ 51.987,73	100,00 % R\$ 51.987,73						100,00 % R\$ 51.987,73
ESQUADRIAS	R\$ 39.333,54		45,00 % R\$ 17.700,09			45,00 % R\$ 17.700,09	10,00 % R\$ 3.933,36	100,00 % R\$ 39.333,54
ALVENARIA	R\$ 2.875,62						40,00 % R\$ 1.150,25	100,00 % R\$ 2.875,62
SALAS NOVAS	R\$ 211.139,35	10,00 % R\$ 21.113,94	35,00 % R\$ 73.898,77	20,00 % R\$ 42.227,87	20,00 % R\$ 42.227,87	15,00 % R\$ 31.670,90		100,00 % R\$ 211.139,35
PINTURA	R\$ 35.847,56					50,00 % R\$ 17.923,78	50,00 % R\$ 17.923,78	100,00 % R\$ 35.847,56
BANHEIROS	R\$ 67.042,49			50,00 % R\$ 33.521,25	50,00 % R\$ 33.521,24			100,00 % R\$ 67.042,49
REVESTIMENTO CERÂMICO	R\$ 33.188,32			50,00 % R\$ 16.594,16	50,00 % R\$ 16.594,16			100,00 % R\$ 33.188,32
PISOS	R\$ 117.672,86		40,00 % R\$ 47.069,14	40,00 % R\$ 47.069,14	20,00 % R\$ 23.534,58			100,00 % R\$ 117.672,86
FORRO	R\$ 53.426,49						100,00 % R\$ 53.426,49	100,00 % R\$ 53.426,49
CAMPINHO	R\$ 15.108,02				50,00 % R\$ 7.554,01	50,00 % R\$ 7.554,01		100,00 % R\$ 15.108,02
QUADRA	R\$ 7.535,58					70,00 % R\$ 5.274,91	30,00 % R\$ 2.260,67	100,00 % R\$ 7.535,58
DIVERSOS	R\$ 2.692,83		50,00 % R\$ 1.346,42			50,00 % R\$ 1.346,41		100,00 % R\$ 2.692,83
INSTALAÇÃO ELÉTRICA	R\$ 75.604,20	20,00 % R\$ 15.120,84		40,00 % R\$ 30.241,68	40,00 % R\$ 30.241,68			100,00 % R\$ 75.604,20
	R\$ 713.454,59	R\$ 88.222,51	R\$ 140.014,42	R\$ 169.654,10	R\$ 153.673,54	R\$ 83.195,47	R\$ 78.694,55	R\$ 713.454,59
		R\$ 88.222,51	R\$ 228.236,93	R\$ 397.891,03	R\$ 551.564,57	R\$ 634.760,04	R\$ 713.454,59	

R



  
 Edilson de Sá Belarmino Viana  
 Assessor de Planejamento